



hr Upute za uporabu Bežični štapni usisavač
sl Navodila za uporabo brezžični ročni sesalnik

HS19

hr	5
sl	31

Sigurnosne napomene i upozorenja	5
Vaš doprinos zaštiti okoliša	13
Opis uređaja	14
Slikovni prikazi	16
Postavljanje i priključivanje	16
Sastavljanje usisavača	16
Postavljanje Comfort drške	16
Povezivanje PowerUnit i usisne cijevi	16
Umetanje akumulatora	16
Priključivanje električne četke	17
Opće napomene o akumulatoru.....	17
Punjenje akumulatora (bez postavljanja na zid)	17
Punjenje akumulatora (s postavljanjem na zid)	17
Postavljanje na zid	17
Pričvršćenje montažne pločice	18
Pričvršćenje kabela za punjenje u zidnom držaču	18
Postavljanje držača za dodatni pribor (po potrebi)	18
Postavljanje zidnog držača	18
Prikaz napunjenosti akumulatora (tijekom punjenja)	18
Prikaz napunjenosti akumulatora (tijekom uporabe)	19
Uporaba pribora	19
Električna četka Multi Floor XXL	19
Ručna električna četka Electro Compact	20
Dodatni akumulator i stalak za punjenje akumulatora	20
Uporaba	20
Uključivanje i isključivanje	20
Odabir snage usisavanja	20
Osvjetljenje radnog područja.....	21
Funkcija odlaganja za kratke stanke prilikom usisavanja	21
Održavanje	21
Pražnjenje posude za prašinu	21
Čišćenje filtra za finu prašinu	21
Čišćenje predfiltra	22
Čišćenje posude za prašinu	22
Čišćenje električne četke/ručne električne četke	23
Zamjena akumulatora.....	23
Što učiniti, ako	24

hr - Sadržaj

Poruke o greškama	26
Čišćenje	27
Servis	27
Kontakt u slučaju smetnji	27
Jamstvo	27
Dodatni pribor	27

Ovaj usisavač odgovara propisanim sigurnosnim odredbama. Neprimjerena uporaba može dovesti do materijalne štete te je opasna za ljude.

Prije prve uporabe usisavača pročitajte upute za uporabu. U njima se nalaze važne napomene o sigurnosti, uporabi i održavanju usisavača. Na taj način štitite sebe i druge te izbjegavate oštećenja.

U skladu s Normom IEC 60335-1, tvrtka Miele izričito navodi da morate u potpunosti pročitati i slijediti poglavlje „Postavljanje i priključivanje“ kao i sigurnosne napomene i upozorenja.

Tvrtka Miele ne može preuzeti odgovornost za štete uzrokovane nepoštivanjem ovih napomena.

Sačuvajte ove upute za uporabu i predajte ih eventualnom budućem vlasniku uređaja.

Isključite usisavač nakon svake uporabe, prije promjene dodatnog pribora, prije svakog održavanja, njege, uklanjanja smetnji i grešaka. U tu svrhu koristite prekidač za uključivanje/isključivanje na Comfort dršci.

Namjenska uporaba

- ▶ Ovaj usisavač predviđen je za uporabu u kućanstvima i kućanstvu sličnim okruženjima. Ovaj usisavač nije predviđen za uporabu na gradilištu.
- ▶ Ovaj usisavač nije namijenjen korištenju na otvorenom.
- ▶ Ovaj usisavač prikladan je za svakodnevno usisavanje tepiha, tapisona i ne osjetljivih tvrdih podova.

hr - Sigurnosne napomene i upozorenja

- ▶ Ovaj usisavač namijenjen je uporabi na visini do 4000 m nadmorske visine.
- ▶ Usisavač upotrebljavajte isključivo za usisavanje suhe prašine. Nemojte usisavati ljude i životinje. Nisu dozvoljeni nikakvi drugi načini primjene, rekonstrukcije ni preinake.
- ▶ Osobe koje zbog svog fizičkog, senzornog ili duševnog stanja ili nedostatka iskustva ili neznanja nisu u stanju sigurno rukovati ovim usisavačem ne smiju ga upotrebljavati bez nadzora ili uputa odgovorne osobe.
- ▶ Ambalaža štiti usisavač od oštećenja tijekom transporta. Preporučujemo da sačuvate ambalažu za slučaj transporta.

Djeca u kućanstvu

- ▶ Djeca mlađa od 8 godina ne smiju biti u blizini usisavača, osim kad su pod stalnim nadzorom.
- ▶ Djeca starija od 8 godina smiju koristiti usisavač bez nadzora samo ako im je objašnjeno kako ga sigurno koristiti. Djeca moraju biti u mogućnosti prepoznati i razumjeti opasnosti koje proizlaze iz pogrešnog rukovanja uređajem.
- ▶ Djeca ne smiju čistiti ni održavati usisavač bez nadzora.
- ▶ Nadgledajte djecu koja se zadržavaju u blizini usisavača. Nemojte djeci dopustiti da se igraju s usisavačem.
- ▶ Opasnost od gušenja! Igrajući se s ambalažom (primjerice folijom) djeca se u istu mogu zamotati ili ju navući preko glave i ugušiti se. Držite ambalažu izvan dosega djece.

Tehnička sigurnost

► Usisavač se priključuje na 25,2 V.



Riječ je o uređaju zaštitne klase III.

Riječ je o uređaju kod kojeg se zaštita od električnog udara ostvaruje priključivanjem na sigurnosnu sklopku najmanje iznosa sigurnosnog napona koji ne generira napone većeg iznosa. Punjenje usisavača ostvaruje se pomoću punjača zaštitne klase II.

► Prije uporabe prekontrolirajte imaju li usisavač i svi ostali dijelovi vidljivih oštećenja. Nemojte koristiti oštećeni usisavač.

► Usporedite priključne podatke na tipskoj naljepnici punjača (mrežni napon i frekvenciju) s podacima distribucijske mreže. Ovi se podaci moraju podudarati u potpunosti. Punjač je bez izmjena namijenjen korištenju na 50 Hz ili 60 Hz.

► Priključna mrežna utičnica mora biti osigurana osiguračem jačine 16 A ili 10 A.

► Miele električna četka Multi Floor XXL i Miele ručna električna četka Electro Compact (ovisno o modelu) motorom su pokretani dodatni uređaji, specijalno za ovaj Miele usisavač. Korištenje usisavača s nekom drugom Miele električnom četkom/ručnom električnom četkom ili električnom četkom/ručnom električnom četkom nekog drugog proizvođača nije dozvoljeno iz sigurnosnih razloga.

► Usisavač pohranite pri temperaturi okoline od 0°C do 45°C.

hr - Sigurnosne napomene i upozorenja

- ▶ Popravak usisavača tijekom jamstvenog roka smije vršiti jedino stručnjak kojeg je ovlastio proizvođač, inače se kod eventualnih budućih problema jamstvo neće priznati.
- ▶ Popravke prepustite isključivo stručnom osoblju. Nestručni popravci mogu predstavljati opasnost za korisnika.
- ▶ Samo uporabom originalnih zamjenskih dijelova tvrtka Miele može jamčiti ispunjavanje sigurnosnih zahtjeva. Neispravni dijelovi zamjenjuju se isključivo originalnim rezervnim dijelovima.

Čišćenje

- ▶ Usisavač ni njegov pribor nemojte uranjati u vodu.
- ▶ Električna četka/ručna električna četka (ovisno o modelu), PowerUnit, usisna cijev i Comfort drška sadrže električne vodove. Spojevi ne smiju doći u dodir s vodom – stoga nije dozvoljeno čišćenje ovih dijelova vlažnom krpom.
- ▶ Usisavač i pribor čistite samo suhom ili blago navlaženom krpom. Iznimka:
 - Posuda za prašinu: Ispraznite posudu za prašinu te izvadite predfilter. Posudu za prašinu čistite samo vodom i blagim sredstvom za pranje. Zaključno, posudu za prašinu pažljivo osušite. Ponovo vratite predfilter.

Pravilna uporaba

- ▶ Usisavač nemojte upotrebljavati bez posude za prašinu, predfiltera, filtra za finu prašinu i filtra za zaštitu motora.

- ▶ Nemojte usisavati goruće ili užarene predmete, primjerice opuške ili žeravicu, odnosno prividno ugašen pepeo ili ugljen.
- ▶ Nemojte usisavati tekućine niti mokre nečistoće. Ostavite mokre, oprane tepihe i podne obloge da se potpuno osuše prije usisavanja.
- ▶ Nemojte usisavati prašinu od tonera. Toner koji se koristi u pisačima i kopirnim uređajima može biti električki vodljiv.
- ▶ Nemojte usisavati lako zapaljive ili eksplozivne materijale, odnosno plinove, te nemojte usisavati na mjestima gdje se takvi materijali čuvaju.
- ▶ Ne posežite rukom prema pokretnom valjku s četkicama električne četke/ručne električne četke (ovisno o modelu).
- ▶ S električnom četkom/ručnom električnom četkom (ovisno o modelu) ne usisavajte u blizini glave.
- ▶ Pazite da Vam zračna struja nije u blizini glave.

Pribor

- ▶ Upotrebljavajte samo pribor s „ORIGINAL Miele“ logotipom na pakiranju. Proizvođač samo u tom slučaju može jamčiti sigurnost.

Sigurnosne napomene i upozorenja za akumulator AP01, punjač LG01, stalak za punjenje LS03 (ovisno o modelu)

Djeca u kućanstvu

- ▶ Osobe (uključujući djecu) koje zbog svog fizičkog, senzornog ili duševnog stanja, ili nedostatka iskustva ili neznanja nisu u stanju sigurno rukovati punjačem LG01/stalnikom za punjenje LS03, ne smiju upotrebljavati ovaj usisavač bez nadzora ili uputa odgovorne osobe.
- ▶ Akumulator AP01 nije za dječje ruke.
- ▶ Djeca ne smiju biti u blizini punjača LG01 i stalka za punjenje LS03, osim kad su pod stalnim nadzorom.

Tehnička sigurnost

- ▶ Akumulator AP01, punjač LG01 i stalak za punjenje LS03 upotrebljavaju se za ovaj Miele usisavač HS19. Korištenje ovog usisavača s akumulatorom, punjačem i stalnikom za punjenje nekog drugog proizvođača iz sigurnosnih razloga nije dozvoljeno.
- ▶ Za punjenje akumulatora AP01 koristite samo isporučeni punjač LG01/**xx** ili isporučeni stalak za punjenje LS03/**xx**. **xx** stoji za 01, 02, 03 ili 04 i time za inačicu države Vašeg uređaja LG01 i Vašeg stalka za punjenje LS03:

XX	
01	AT, BE, BG, CH, CL, CZ, DE, DK, EE, ES, FI, FR, GR, HR, HU, IN, IT, KR, KZ, LT, LU, LV, NL, NO, PL, PT, RO, RS, RU, SE, SI, SK, TR, UA, ZA
02	AE, GB, HK, IE, MY, SG
03	CA, JP, MX, US
04	AU, CN, NZ

- ▶ Kod primjene mrežnog adaptera takav mora biti dozvoljen za trajnu uporabu.
- ▶ Pouzdana i sigurna uporaba ovog usisavača jamči se samo kad je punjač LG01/stalak za punjenje LS03 priključen na javnu električnu mrežu.
- ▶ Usisavač punite pri temperaturi okoline od 0°C do 45°C.
- ▶ Ne koristite akumulator AP01 ukoliko primijetite da se iz njega širi neugodan miris, curi tekućina, da se previše zagrijava ili da je promijenio boju i oblik. Akumulator AP01 morate odmah zbrinuti (pogledajte sigurnosne napomene „Zbrinjavanje akumulatora AP01“ na kraju poglavlja i poglavlje „Vaš doprinos zaštiti okoliša“, odlomak „Povrat starih baterija i starih akumulatora“).
- ▶ Sadržaj akumulatora može iscuriti. Pripazite da Vam sadržaj kiseline ne dospije u oči ni na kožu. U slučaju kontakta s medijem isperite mjesto dodira vodom i potražite medicinsku pomoć.
- ▶ Kontaktirajte servis prije nego što pošaljete stari akumulator AP01.

Pravilna uporaba

- ▶ Akumulator AP01 ne smije pasti niti se smije bacati. Oštećeni akumulator AP01 se iz sigurnosnih razloga ne smije se koristiti.
- ▶ Akumulator AP01 ne smije doći u kontakt s otvorenim plamenom ili drugim izvorima topline. Akumulator AP01 se ne smije zagrijavati. Akumulator se ne smije izlagati direktnoj sunčevoj svjetlosti.

hr - Sigurnosne napomene i upozorenja

- ▶ Nemojte rastavljati akumulator AP01.
- ▶ Ne smijete prouzročiti kratki spoj akumulatora AP01 namjernim ili slučajnim premošćivanjem kontakata.
- ▶ Akumulator AP01 ne smiju doći u kontakt s tekućinama.
- ▶ Zbrinjavanje akumulatora AP01: uklonite akumulator AP01 iz usisavača. Izolirajte metalne kontakte na način da preko njih zalijepite traku kako bi se izbjegla mogućnost dovođenja u kratki spoj. Zbrinite akumulator AP01 preko komunalnog sustava zbrinjavanja. Nikada ne bacajte akumulator AP01 u kućanski otpad.

Zbrinjavanje ambalaže

Ambalaža štiti uređaj od oštećenja tijekom transporta. Ambalažni materijal odabran je imajući u vidu utjecaj na okoliš i mogućnost zbrinjavanja te se zato može reciklirati.

Recikliranjem ambalažnog materijala štede se sirovine i smanjuje nakupljanje otpada.

Zbrinjavanje dotrajalog uređaja

Prije zbrinjavanja usisavača izvadite filter za finu prašinu te filter za finu prašinu bacite u kućni otpad.

Električni i elektronički uređaji sadrže brojne korisne materijale. Sadrže i određene tvari, mješavine i dijelove, koji su bili neophodni za njihovu funkciju i sigurnost. Te tvari u kućnom otpadu ili zbog nepropisnog zbrinjavanja mogu naškoditi zdravlju ljudi i okolišu. Stoga svoj usisavač nikada nemojte bacati u kućni otpad.



Umjesto takvog načina zbrinjavanja koristite službene sabirne centre za prihvati i daljnju obradu dotrajalih električnih i elektroničkih uređaja u zajednici, na prodajnom mjestu ili kod tvrtke Miele. Pobrinite se da Vaš usisavač do odvoza bude spremljen izvan dohvata djece.

Povrat starih baterija i akumulatora

Električni i elektronički uređaji često sadrže baterije i akumulatore, koji niti nakon što su iskorišteni ne smiju u kućni otpad. One baterije i akumulatore koji nisu fiksni dio usisavača zakonski ste obavezni izvaditi i odnijeti na odgovarajuće sabirno mjesto (primjerice u trgovinu), gdje ih možete predati bez naknade. Baterije i akumulatori mogu sadržavati tvari koje mogu naštetiti ljudskom zdravlju i okolišu.

Na oznakama baterije odnosno akumulatora pronaći ćete daljnje upute. Prekrižena kanta za smeće znači da se baterije i akumulatori ni u kojem slučaju ne smiju baciti u kućni otpad. Ako je kanta za smeće označena jednim ili više navedenih kemijskih znakova, onda baterije i akumulatori sadrže olovo (Pb), kadmij (Cd) i/ili živu (Hg).



Stare baterije i akumulatori sadrže važne sirovine te se mogu ponovno upotrijebiti. Zasebno prikupljanje starih baterija i akumulatora olakšava obradu i reciklažu.

hr - Opis uređaja

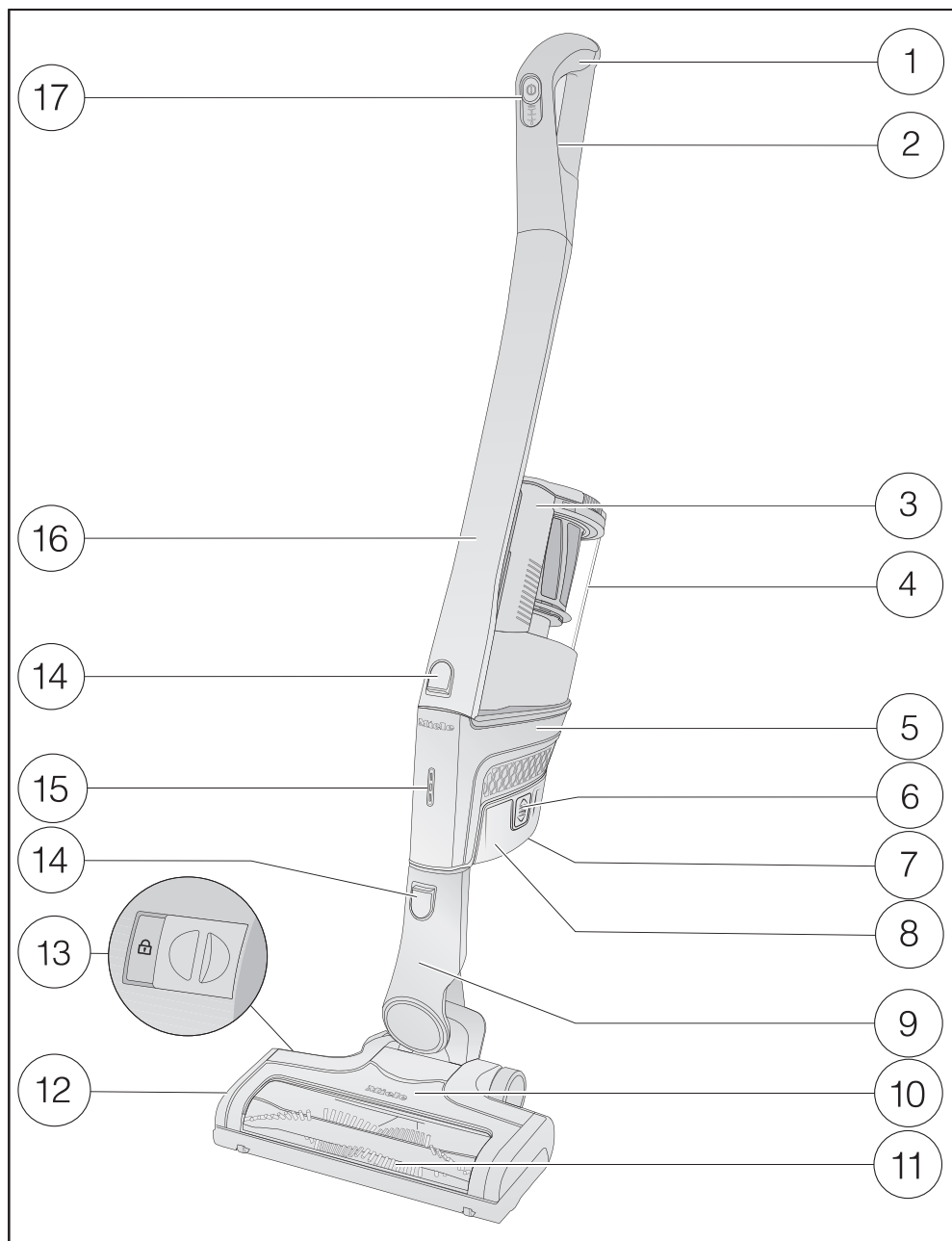

- ① Comfort drška
- ② Tipka za otključavanje za Comfort dršku (na poledini)
- ③ Ručka posude za prašinu
- ④ Posuda za prašinu s prednjim filtrom, filtrom za finu prašinu i filtrom za zaštitu motora
- ⑤ PowerUnit s priključkom za akumulator i nastavak za Comfort dršku, usisnu cijev, električnu četku i posudu za prašinu
- ⑥ Tipke za deblokadu akumulatora (na obje strane akumulatora)
- ⑦ Utičnica za punjenje (na donjoj strani akumulatora)
- ⑧ Litij-ionski akumulator AP01
- ⑨ Priključni nastavak
- ⑩ Električna četka Multi Floor XXL (ovisno o modelu s osvjetljenjem BrilliantLight)
- ⑪ Valjak s četkicama koji se može vaditi
- ⑫ Poklopac
- ⑬ Deblokada za vađenje valjka s četkicama
- ⑭ Tipke za deblokadu
- ⑮ Prikaz napunjenosti akumulatora
- ⑯ Usisna cijev
- ⑰ Tipka za uključivanje/isključivanje s regulatorom za podešavanje usisne snage

Slikovni prikazi

Slike navedene u poglavljima pronaći ćete na kraju ovih uputa.

Postavljanje i priključivanje

Sastavljanje usisavača (sl. 01 + 02)

Imate 2 mogućnosti za potpuno sastavljanje usisavača.

- Usisnu cijev postavite iznad ili ispod PowerUnit.

Prednosti **PowerUnit s donje strane** na usisavaču:

- moguće je funkcija sigurnog odlaganja (pogledajte poglavlje „Uporaba“, odlomak „Prekid rada“)
- ergonomija (rasterećenje ručnog zgloba)
- praktično čišćenje velikih površina

Prednosti **PowerUnit s gornje strane** na usisavaču:

- praktično čišćenje ispod niskog namještaja
- moguće brzo uklanjanje PowerUnit

PowerUnit Solo

PowerUnit bez usisne cijevi i električne četke prikladna je brzo i ciljano usisavanje mrvica ili mucica.

Savjet: Ovakva konstrukcija posebno je prikladna za uporabu trodijelnog pribora (pogledajte poglavlje „Uporaba isporučenog pribora“).

Postavljanje Comfort drške (sl. 03 + 04)

Ovisno o odabranoj konstrukciji Vašeg usisavača Comfort dršku možete postaviti na usisnu cijev ili na PowerUnit.

- Comfort dršku umetnite odozgo na držač usisne cijevi tako da Comfort drška čujno uskoči na svoje mjesto (prikaz lijevo).
- Vodite Comfort dršku duž vodilice na dršci posude za prašinu odozgo na nastavak PowerUnit, dok Comfort drška čujno uskoči u svoj položaj (prikaz desno).
- Ukoliko želite odvojiti dijelove, usisavač isključite tipkom za uključivanje/isključivanje na prednjoj strani Comfort drške.
- Pritisnite tipku za otključavanje i izvadite Comfort dršku prema gore.

Povezivanje PowerUnit i usisne cijevi (sl. 05 + 06)

Ovisno o odabranoj konstrukciji Vašeg usisavača usisna cijev se nalazi iznad ili ispod PowerUnit.

- Vodite usisnu cijev duž vodilice na ručki posude za prašinu odozgo na nastavak PowerUnit, dok usisna cijev čujno uskoči u svoj položaj (prikaz lijevo).
- Umetnite nastavak za PowerUnit odozgo u usisnu cijev, dok nastavak čujno ne sjedne na svoje mjesto (prikaz desno).
- Pritisnite tipku za otključavanje ako želite odvojiti dijelove jedne od drugih.

Umetanje akumulatora (sl. 07, 08 + 09)

- S akumulatora uklonite naljepnicu.
- Gurnite akumulator duž vodilica dok čujno ne uskoči u PowerUnit.

- Kada želite rastaviti dijelove pritisnite obje tipke za otključavanje na bočnoj strani akumulatora i izvadite akumulator.

Priključivanje električne četke (sl. 10)

Ovisno o odabranoj konstrukciji Vašeg usisavača nastavak PowerUnit ili nastavak usisne cijevi umetnite u električnu četku.

- Umetnite nastavak odozgo u električnu četku, dok nastavak čujno ne sjedne na svoje mjesto.
- Pritisnite tipku za otključavanje na električnoj četki ako želite odvojiti dijelove jedne od drugih, te nastavak izvucite iz električne četke (sl. 06).

Opće napomene o akumulatoru

Usisavač se isporučuje s akumulatorom koji nije do kraja napunjen. Prije prve uporabe akumulator potpuno napunite. Za punjenje planirajte oko 4 sata.

Takvo prvo punjenje vršite obavezno u PowerUnit, kako biste aktivirali maksimalnu snagu akumulatora.

Kad je baterija potpuno napunjena indikator o stanju napunjenosti akumulatora se nakon 10 minuta isključuje, kako bi se štedjela energija.

Kada koristite potpuno sastavljeni usisavač i pri tome ste odabrali najvišu usisnu snagu tada možete usisavati do 14 minuta.

No kada upotrebljavate PowerUnit Solo i pri tome ste odabrali najnižu usisnu snagu, tada možete usisavati do 60 minuta.

Punjenje akumulatora (bez postavljanja na zid) (sl. 11)

Usisavač možete ostaviti da stoji i akumulator izravno puniti.

- PowerUnit utaknite u električnu četku, kako biste osigurali stabilnost usisavača.
- Nagnite usisavač prema naprijed kako bi priključni nastavak električne četke čujno uskočio.
- Utikač za punjenje priloženog kabela za punjenje utaknite u utičnicu na donjoj strani akumulatora.
- Utaknite punjač u mrežnu utičnicu.

Započinje postupak punjenja.

Dalje pročitajte u odlomku „Prikaz napunjenosti akumulatora“.

Punjenje akumulatora (s postavljanjem na zid) (sl. 12 + 13)

Imate dvije mogućnosti postavljanja i punjenja usisavača na isporučenom zidnom držaču.

Za zidnu montažu trebate prikladno mjesto u blizini slobodne mrežne utičnice.

Postavljanje na zid (sl. 14 + 15)

Na stražnju stranu isporučenog zidnog držača stavljena je montažna pločica s vrećicom s vijcima.

Za postavljanje na zid montažnu pločicu morate pričvrstiti na željenom mjestu na zid.

- Uklonite vrećicu s vijcima.
- Pritisnite tipku za otključavanje na donjoj strani zidnog držača.

- Montažnu pločicu skinite prema dolje sa zidnog držača.

Pričvršćenje montažne pločice (sl. 16 + 17)

Za pričvršćenje montažne pločice na zid priložene su 2 tiple i 2 TORX vijka T20.

Ujedno Vam je potreban akumulatorski odvijač ili bušilica (promjer svrdla 6 mm).

Ovisno o odabranoj konstrukciji Vašeg usisavača, odaberite razmak od 45 cm ili 98 cm od donjeg ruba montažne pločice do poda.

Pazite da ne oštetite vodove u zidu.

- Montažnu pločicu pričvrstite na zid.

Pričvršćenje kabela za punjenje u zidnom držaču (sl. 18, 19 + 20)

Na donjoj strani zidnog držača nalazi se prostor za kabel.

- Pritisnite obje tipke za otključavanje na donjoj strani zidnog držača i skinite poklopac prostora za kabel.
- Utikač za punjenje priloženog kabela za punjenje odozgo utaknite u otvor.
- Kabel za punjenje položite u vodilicu za kabel.
- Postavite poklopac i zaključajte prostor za kabel.

Postavljanje držača za dodatni pribor (po potrebi) (sl. 21)

Za čuvanje trodijelnog pribora priložen je držač za dodatni pribor (pogledajte poglavlje „Uporaba isporučenog dodatnog pribora“).

- Držač za dodatni pribor do ruba postavite na zidni držač.

Postavljanje zidnog držača (sl. 22 + 23)

- Zidni držač postavite odozgo na montažnu pločicu, tako da zidni držač čujno uskoči.
- PowerUnit sastavljenog usisavača postavite s umetnutim akumulatorom odozgo u zidni držač.
- Punjač utaknite u mrežnu utičnicu.

Započinje postupak punjenja.

Prikaz napunjenosti akumulatora (tijekom punjenja) (sl. 24)

Napunjenost akumulatora prikazuje se na PowerUnit.

Kapacitet punjenja	Prikaz
oko 0 %–34 %	dolje sporo treperi
oko 35 %–69 %	svijetli dolje, u sredini polako treperi
oko 70 %–90 %	svijetli dolje i u sredini, gore polako treperi
oko 91 %–100 %	svijetli dolje, u sredini i gore

Kad je akumulator potpuno napunjen, indikator o stanju napunjenosti akumulatora se nakon 10 minuta isključuje, kako bi se štedjela energija.

U svakom trenutku na 4 sekunde možete vidjeti stanje napunjenosti, na način da pritisnete tipku za uključivanje/isključivanje na Comfort dršci.

Ako se akumulator dugo ne koristi i ispraznio se, prebacuje se u sigurnosni način rada. Prilikom punjenja u PowerUnit prikaz napunjenosti akumulatora tada reagira tek nakon 30–60 minuta.

Prikaz napunjenosti akumulatora (tijekom uporabe) (sl. 24)

Napunjenost akumulatora prikazuje se na PowerUnit.

Kapacitet punjenja	Prikaz
oko 100 % – 70 %	svijetli gore, u sredini i dolje
oko 69 % – 35 %	svijetli u sredini i dolje
oko 34 % – 11 %	svijetli dolje
oko 10 % – 0 %	dolje sporo treperi

Uporaba pribora (sl. 25)

- ① **Nastavak za tapecirani namještaj**
Dodatni pribor za usisavanje tapeciranog namještaja, madraca i jastuka.
- ② **Nastavak za utore**
Dodatni pribor za usisavanje preklopa, utora i kutova.
- ③ **Usisni kist**
Dodatni pribor za usisavanje profiliranih letvica, ukrašenih ili izrezbarenih predmeta.
Vrh usisnog kista je okretan i može se lako podesiti u željeni položaj.
- ④ **Držać za dodatni pribor**
Za pohranu trodijelnog pribora.

Pozicioniranje dodatnih dijelova pribora je označeno simbolima na držaču dodatnog pribora.

Držać za dodatni pribor možete staviti na zidni držać (pogledajte poglavlje „Postavljanje i priključivanje“, odlomak „Postavljanje držača za dodatni pribor“).

Električna četka Multi Floor XXL (sl. 26)

Prvenstveno se pridržavajte uputa za čišćenje i održavanje podne površine koje preporučuje proizvođač.

Električna četka je prikladna za svakodnevno usisavanje tepiha, tapisona i ne osjetljivih tvrdih podnih površina.

Savjet: Ako želite jednostavno usisavati stepenice presvučene tapisonom ne možete upotrebljavati usisnu cijev.

Miele asortiman za njegu podnih površina nudi odgovarajući pribor za brojne specijalne primjene (pogledajte poglavlje „Dodatni pribor“).

Ručna električna četka **Electro Compact (sl. 27)**

(ovisno o modelu)

Prvenstveno se pridržavajte uputa za čišćenje i održavanje podne površine koje preporučuje proizvođač.

Ručna električna četka posebno je prikladna za intenzivno čišćenje tapaciranog namještaja i auto sjedala.

Savjet: Ako želite jednostavno usisavati tapecirani namještaj ili auto sjedala nemojte upotrebljavati usisnu cijev.

Dodatni akumulator i stalak za punjenje akumulatora (sl. 28)

(ovisno o modelu)

Uporabom dodatnog akumulatora možete udvostručiti trajanje uporabe usisavača.

Prije prvog postupka punjenja obavezno pročitajte poglavlje „Postavljanje i priključivanje“, odlomak „Opće napomene za akumulator“.

- Od drugog punjenja akumulator stavite u stalak za punjenje akumulatora tako da čujno uskoči.
- Utaknite utikač u mrežnu utičnicu.

Započinje postupak punjenja. Indikator napunjenosti akumulatora treperi lijevo. Tumačenja prikaza napunjenosti aku-

mulatora naći ćete u poglavlju „Postavljanje i priključivanje“, odlomak „Prikaz napunjenosti akumulatora“

Ukoliko prazni akumulator punite u stalaku za punjenje izravno nakon uporabe, postupak punjenja počinje tek nakon što se akumulator ohladi. Hlađenje može trajati do 60 minuta. Prikaz stanja napunjenosti akumulatora na stalaku za punjenje akumulatora ne reagira tijekom tog perioda.

Uporaba

Uključivanje i isključivanje (sl. 29)

- Ako se akumulator izravno napunili, izvucite utikač iz utičnice za punjenje baterije.
- Skinite usisavač sa zidnog držača, ukoliko ste na njemu punili akumulator.
- Pritisnite prekidač za uključivanje/isključivanje na Comfort dršci ①.

Odabir snage usisavanja

Usisnu snagu možete prilagoditi pojedinoj situaciji usisavanja. Smanjivanjem usisne snage smanjujete i snagu pomicanja električne četke.

Na Comfort dršci možete birati 3 stupnja snage:

- | | |
|------|--|
| 1 | najniži stupanj
za manja onečišćenja |
| 2 | srednji stupanj
za normalna onečišćenja |
| max. | najviši stupanj
za jaka onečišćenja |

Na srednjem i najvišem stupnju snage je aktivirano prepoznavanje podnih obloga.

Ovisno o podlozi optimalno se podešava snaga električne četke, što može uzrokovati mijenjanje zvuka prilikom rada.

Osvjetljenje radnog područja

(ovisno o modelu)

Za osvjetljavanje površine koja se usisava električna četka Vašeg usisavača opremljena je s BrillantLight.

Funkcija odlaganja za kratke stanke prilikom usisavanja

(iz sigurnosnih razloga koristi se samo s PowerUnit dolje na usisavaču)

Ukoliko usisavate s PowerUnit dolje na usisavaču, rad uključenog usisavača možete praktično prekinuti.

- Nagnite usisavač prema naprijed kako bi priključni nastavak električne četke čujno uskočio.

Usisavač sigurno stoji, električna četka se isključuje, a akumulator se štedi.

Kada ponovo otključate priključni nastavak električne četke, električna četka se ponovo uključuje.

Održavanje

 Opasnost od ozljeda rotirajućim valjkom s četkama.

Možete se ozlijediti na rotirajuće valjke s četkicama.

Usisavač isključite prije svakog održavanja. U tu svrhu koristite prekidač za uključivanje/isključivanje na Comfort dršci.

Rezervne dijelove možete nabaviti u Miele specijaliziranim prodavaonicama ili u Miele servisu.

Pražnjenje posude za prašinu (sl. 30–34)

Posudu za prašinu ispraznite najkasnije kad prašina u posudi dosegne oznaku **max**.

- Okrenite poklopac spremnika za prašinu u smjeru strelice do prvog ruba.
- Posudu za prašinu izvadite prema gore.

Sadržaj možete odložiti u uobičajeni kućni otpad ukoliko u sebi ne sadrži prljavštine koje su zabranjene u istom.

- Posudu za prašinu držite što bliže kanti za otpatke, kako bi se uzvitlalo što manje prašine.
- Okrenite poklopac posude za prašinu u smjeru strelice do sljedećeg ruba.

Otvora se poklopac dolje na usisavaču i prašina ispada.

- Okrenite poklopac posude za prašinu natrag u početni položaj.
- Zatvorite poklopac dok se ne zabravi.
- Vodite ručku posude za prašinu odozgo duž vodilice na nastavku PowerUnit, dok posuda za prašinu čujno ne uskoči.

Čišćenje filtra za finu prašinu (sl. 35)

U posudi za prašinu nalazi se filter za finu prašinu.

Filter za finu prašinu čistite barem jednom mjesečno.

- Izvadite posudu za prašinu.
- Filtar za finu prašinu izvadite prema gore.

 Šteta uzrokovana pogrešnim čišćenjem.

Filtar za finu prašinu se može oštetiti i izgubiti svoj učinak.

Filtar za finu prašinu ne čistite iznutra. Za čišćenje ne upotrebljavajte šiljaste predmete ili predmete oštih rubova. Ne četkajte filtara za finu prašinu.

- Filtar za finu prašinu držite iznad kan- te za smeće.
- Filtar za finu prašinu s gumenim don- jim rubom pažljivo istresite.
- Pritom filtara za finu prašinu lagano zakrenite kako bi se oslobodila praši- na iz međuprostora.
- Očišćeni filtara za prašinu vratite u po- sudu za prašinu.
- Posudu za prašinu potom vratite na nastavak PowerUnit.

Čišćenje predfiltra (sl. 36–39)

U posudi za prašinu nalazi se predfiltar. Predfiltar čistite po potrebi.

- Izvadite posudu za prašinu.
- Izvadite filtara za finu prašinu (sl. 35).
- Ispraznite posudu za prašinu iznad koša za smeće te predfiltara izvadite prema gore.
- Otključajte zaštitni filtara motora u sm- jeru suprotnom od kazaljki na satu te zaštitni filtara motora izvadite prema gore.

 Šteta uzrokovana pogrešnim čišćenjem.

Predfiltar se može oštetiti i izgubiti svoj učinak.

Za čišćenje ne upotrebljavajte šiljaste predmete ili predmete oštih rubova.

- Predfiltar pažljivo istresite iznad koša za smeće.

Savjet: Upotrijebite nježnu četku ili slič- no kako biste predfiltara i iznutra temelji- to očistili.

Zaštitni filtara motora ne morate čistiti. On se može izvaditi kako biste lakše dosegli unutrašnjost predfiltra.

- Nakon čišćenja predfiltra zaštitni filtara motora postavite pravilno i čvrsto u predfiltara.
- Zaštitni filtara motora zaključajte u sm- jeru kazaljki na satu do kraja.
- Predfiltara ponovo vratite u posudu za prašinu.
- Gurnite elemente za uvođenje ta dva dijela jedan prema drugome te okre- nite poklopac posude za prašinu nat- rag u početni položaj.
- Zatvorite poklopac dolje na posudi za prašinu dok se ne zabravi.
- Ponovno umetnite filtara za finu praši- nu.
- Posudu za prašinu potom vratite na nastavak PowerUnit.

Čišćenje posude za prašinu

Posudu za prašinu čistite po potrebi.

- Izvadite posudu za prašinu.

- Ispraznite posudu za prašinu iznad koša za smeće te predfilter izvadite prema gore (sl. 36).
- Posudu za prašinu čistite samo vodom i blagim sredstvom za pranje.
- Posudu za prašinu pažljivo osušite.
- Predfilter ponovo vratite u posudu za prašinu.
- Posudu za prašinu potom vratite na nastavak PowerUnit (sl. 38 + 39).

Čišćenje električne četke/ručne električne četke (sl. 06)

(električna četka ovisno o modelu)

- Odvojite električnu četku/ručnu električnu četku od nastavka usisavača.

Uklanjanje niti i vlasi kose (sl. 40)

- Električnu četku/ručnu električnu četku položite na ravnu i čistu površinu s donjom stranom prema gore.
- Sa škarama odrežite niti i vlasi kose koji su se zamotali oko valjka s četkicama. Na valjku s četkicama je izrađen utor za vođenje škara.

Izrezane niti i vlasi kose će usisavač potom usisati.

Vađenje valjka s četkicama (sl. 41)

(nije moguće za ručnu električnu četku)

Valjak se četkicama možete izvaditi iz električne četke kako biste uklonili tvrdokorna zaprljanja i kako biste očistili unutrašnjost električne četke.

- Otključajte poklopac bočno na električnoj četki, tako da je vidljiv simbol .

- Otvorite poklopac do ruba prema gore.
- Izvadite valjak s četkicama.
- Očistite valjak s četkicama i uklonite svu tvrdokornu prljavštinu iz unutrašnjosti električne četke.
- Električnu četku ponovo sastavite obrnutim redoslijedom.

Zamjena akumulatora

U pripremi trebate imati originalni Miele litij ionski akumulator AP01 (oznaka: HX LA).

Pročitajte napomene vezane uz rukovanje akumulatorom i zbrinjavanje akumulatora koje se nalaze u poglavljima „Sigurnosne napomene i upozorenja“, „Vaš doprinos zaštiti okoliša“ te „Postavljanje i priključivanje“ (odlomak „Opće napomene za akumulator“).

Što učiniti, ako ...

Sami možete ukloniti većinu grešaka i smetnji, koje se mogu pojaviti u svakodnevnom korištenju. U mnogo slučajeva možete uštedjeti vrijeme i novac, jer nećete morati zvati servis.

Sljedeće tablice pomoći će Vam u otkrivanju uzroka smetnji ili pogreški i pronalženju njihovog rješenja.

 Opasnost od ozljeda rotirajućim valjkom s četkama.

Možete se ozlijediti na rotirajuće valjke s četkicama.

Prije svakog uklanjanja problema isključite usisavač. U tu svrhu koristite prekidač za uključivanje/isključivanje na Comfort dršci.

Problem	Uzrok i rješenje
Učinak usisavanja je loš.	Posuda za prašinu je puna. ■ Ispraznite i očistite posudu za prašinu.
	Električna četka je zaprljana/začepljena. ■ Očistite valjak s četkicama i unutrašnjost električne četke (pogledajte poglavlje „Održavanje“, odlomak „Čišćenje električne četke“).
Učinak usisavanja slabi.	Filtar za finu prašinu je zaprljan. ■ Očistite filtari za finu prašinu (pogledajte poglavlje „Održavanje“, odlomak „Čišćenje filtra za finu prašinu“).
	Predfiltar je zaprljan. ■ Očistite predfiltar (pogledajte poglavlje „Održavanje“, odlomak „Čišćenje predfiltra“).
Električna četka se sama isključuje.	Električna četka je preopterećena, primjerice na visokom tepihu. ■ Isključite usisavač te ga ponovo uključite smanjenom usisnom snagom. U tu svrhu koristite prekidač za uključivanje/isključivanje na Comfort dršci.
Zvuk rada uređaja mijenja se tijekom usisavanja.	Na srednjem i najvišem stupnju snage je aktivirano prepoznavanje podnih obloga. Ovisno o podlozi automatski se optimalno podešava snaga električne četke. ■ Zvuk je uobičajen za funkcioniranje usisavača.

Problem	Uzrok i rješenje
Kad se uključi, usisavač ne počinje s radom.	Akumulator nije umetnut ili nije pravilno umetnut. ■ Umetnite akumulator ili provjerite kako je akumulator postavljen (pogledajte poglavlje „Postavljanje i priključivanje“, odlomak „Umetanje akumulatora“).
	Akumulator nije dovoljno napunjen. ■ Akumulator napunite točno onako kako je opisano u ovim uputama za uporabu (pogledajte poglavlje „Postavljanje i priključivanje“, odlomak „Punjenje akumulatora“).
	Nije umetnut originalan Miele akumulator. ■ Umetnite originalni Miele litij ionski akumulator AP01 (oznaka: HX LA).
	Utikač za punjenje još nije utaknut. ■ Izvucite utikač za punjenje iz utičnice akumulatora.

Poruke o greškama

 Opasnost od ozljeda rotirajućim valjkom s četkama.
 Možete se ozlijediti na rotirajuće valjke s četkicama.
 Prije svakog uklanjanja smetnji isključite usisavač. U tu svrhu koristite prekidač za uključivanje/isključivanje na Comfort dršci.

Poruke o smetnji prikazuju se brzim treperenjem indikatora napunjenosti akumulatora na PowerUnit.

Problem	Uzrok i rješenje
Brzo treperenje donjeg indikatora	Interna sistemska greška ■ Izvadite akumulator, pričekajte 10 sekundi, ponovo umetnite akumulator i napunite ga.
Brzo treperenje donjeg i srednjeg indikatora	Greška „Pregrijavanje akumulatora“ ■ Pričekajte oko 30 minuta prije no što ponovo uključite usisavač.
Brzo treperenje srednjeg i gornjeg indikatora	Greška „Akumulator nije prepoznat“ ■ Umetnite originalni Miele litij ionski akumulator AP01 (oznaka: HX LA).
Brzo treperenje gornjeg indikatora	Greška „Comfort drška nije prepoznata“ ■ Izvadite Comfort dršku i ponovno ju umetnite (pogledajte poglavlje „Postavljanje i priključivanje“, odlomak „Postavljanje Comfort drške“). ■ Izvadite akumulator, pričekajte 10 sekundi, te ponovo umetnite akumulator.

Čišćenje

 Opasnost od ozljeda rotirajućim valjkom s četkama.

Možete se ozlijediti na rotirajuće valjke s četkicama.

Usisavač isključite prije svakog čišćenja. U tu svrhu koristite prekidač za uključivanje/isključivanje na Comfort dršci.

Usisavač i pribor

 Električni udar uzrokovan mrežnim naponom.

Vlaga u punjaču povećava opasnost od električnog udara.

Punjač nemojte uranjati u vodu.

Pročitajte posebne napomene za čišćenje posude za prašinu u poglavlju „Održavanje“.

Usisavač i sav pribor od plastike čistite uobičajenim sredstvima za čišćenje umjetnih materijala.

 Šteta uzrokovana neprikladnim sredstvima za čišćenje.

Sve su površine osjetljive na ogrebotine. Sve površine mogu promijeniti boju ili se promijeniti ako dođu dodir s neprikladnim sredstvima za čišćenje.

Nemojte koristiti abrazivna sredstva ili sredstva za čišćenje stakla kao ni univerzalna sredstva za čišćenje ni sredstva za održavanje na uljnoj bazi.

Servis

Kontakt u slučaju smetnji

U slučaju problema koje ne možete sami riješiti obratite se Miele zastupniku ili Miele servisu.

Telefonski broj Miele servisa naći ćete na zadnjoj stranici ovog dokumenta.

Jamstvo

Trajanje jamstva je 2 godine.

Ostale informacije o uvjetima jamstva u Vašoj zemlji dobit ćete u Miele servisu.

Dodatni pribor

Prvenstveno se pridržavajte uputa za čišćenje i održavanje podne površine koje preporučuje proizvođač.

Preporučujemo Vam dodatni pribor s „ORIGINAL Miele“ logotipom. Samo tako se može osigurati optimalna uporaba snage usisavanja usisavača i postići najbolji mogući rezultat čišćenja.

Vodite računa o tome da smetnje i šteta na usisavaču nastala kao posljedica uporabe pribora bez „ORIGINAL Miele“ logotipa ne podliježu jamstvu.

Naručivanje pribora

Originalni Miele pribor možete naručiti putem Miele internet trgovine, u Miele servisu i kod Vašeg Miele prodavača.

Originalni Miele dodatni pribor prepoznati ćete po „ORIGINAL Miele“ logotipu na pakiranju.



Pojedini modeli usisavača serijski su opremljeni s jednim ili nekoliko komada dodatnog pribora.

Ručna električna četka Electro Compact (HX SEB)

Za intenzivno čišćenje tapeciranog namještaja i auto sjedala.

Usisni kist od prirodnih vlakana (SSP 10)

Za usisavanje izrazito osjetljivih predmeta.

Četka za radijatore / lamele (SHB 30)

Za uklanjanje prašine s radijatora, uskih ormarića ili utora.

Nastavak za madrace (SMD 10)

Za udobno usisavanje madraca i tapeciranog namještaja te utora na njima.

Uski nastavak, 300 mm (SFD 10)

Dugi nastavak za utore za usisavanje preklopa, utora i kutova.

Uski nastavak, 560 mm (SFD 20)

Uski nastavak za usisavanje teško dostupnih mjesta.

Nastavak za tapecirani namještaj, 190 mm (SPD 10)

Široki nastavak za tapecirani namještaj za usisavanje tapeciranog namještaja, madraca i jastuka.

Dodatni akumulator AP01 (HX LA)

Za udvostručenje trajanja uporabe usisavača.

Stalak za punjenje LS03 (HX LS)

Za istovremeno i neovisno punjenje dodatnog akumulatora.

Varnostna navodila in opozorila	31
Vaš prispevek k varovanju okolja	39
Opis aparata	40
Napotki na slike	42
Sestavljanje in priklop	42
Sestavljanje sesalnika	42
Namestitev ročaja Comfort	42
Sestavljanje enote PowerUnit in sesalne cevi	42
Vstavljanje akumulatorja	42
Priklop električne krtače	43
Splošna navodila za akumulator	43
Polnjenje akumulatorja (brez stenske montaže)	43
Polnjenje akumulatorja (s stensko montažo)	43
Stenska montaža	43
Pritrditev montažne plošče	44
Pritrditev polnilnega kabla v stensko držalo	44
Namestitev držala za pribor (po potrebi)	44
Namestitev stenskega držala	44
Prikaz stanja napoljenosti akumulatorja (med polnjenjem)	44
Prikaz stanja napoljenosti akumulatorja (med uporabo)	45
Uporaba priloženega pribora	45
Električna krtača Multi Floor XXL	45
Ročna električna krtača Electro Compact	46
Dodatni akumulator in polnilna postaja	46
Uporaba	46
Vklop in izklop	46
Izbira sesalne moči.....	46
Osvetlitev delovnega območja	47
Funkcija prekinitve za kratke premore med sesanjem	47
Vzdrževanje	47
Praznjenje posode za prah	47
Čiščenje filtra za fini prah	48
Čiščenje predfiltra	48
Čiščenje posode za prah.....	49
Čiščenje električne/ročne električne krtače	49
Zamenjava akumulatorja	49
Kaj storiti, če	50

sl - Vsebina

Sporočila o napakah	52
Čiščenje	53
Servisna služba	53
Kontakt v primeru motenj	53
Garancija	53
Dodatna oprema	53
Garancijski list	55

Ta sesalnik ustreza predpisanim varnostnim standardom. Nepravilna uporaba lahko privede do poškodb oseb in materialne škode.

Pred prvo uporabo sesalnika preberite navodila za uporabo. V njih boste našli pomembne napotke za varnost, uporabo in vzdrževanje sesalnika. Tako boste zaščitili sebe in druge pred poškodbami in preprečili škodo na sesalniku.

Skladno s standardom IEC 60335-1 Miele izrecno opozarja, da je treba obvezno prebrati in upoštevati poglavje „Sestavljanje in priklop“ ter varnostna navodila in opozorila.

Miele ne prevzema odgovornosti za škodo, ki je posledica neupoštevanja teh navodil.

Navodila za uporabo shranite in jih predajte morebitnemu naslednjemu lastniku aparata.

Po vsaki uporabi, pred vsako zamenjavo pribora in pred vsakim čiščenjem, vzdrževalnim posegom ali odpravljanjem motenj in napak sesalnik izklopite. To storite s stikalom za vklop/izklop na ročaju Comfort.

Uporaba v skladu s predpisi

- ▶ Ta sesalnik je namenjen uporabi v gospodinjstvu in podobnih okoljih. Ta sesalnik ni primeren za uporabo na gradbiščih.
- ▶ Ta sesalnik ni namenjen za uporabo na prostem.

sl - Varnostna navodila in opozorila

- ▶ Ta sesalnik je namenjen za vsakodnevno sesanje preprog, tekstilnih talnih oblog in neobčutljivih trdih tal.
- ▶ Ta sesalnik je predviden za uporabo do nadmorske višine 4000 m.
- ▶ Sesalnik uporabljajte izključno za sesanje suhih snovi. Ne sesajte ljudi in živali. Drugi načini uporabe ter predelave in spremembe aparata niso dovoljeni.
- ▶ Osebe, ki zaradi svojih fizičnih, zaznavnih ali duševnih zmognosti oziroma svoje neizkušenosti ali neznanja niso sposobne varno upravljati sesalnika, ga ne smejo uporabljati brez nadzora ali navodil odgovorne osebe.
- ▶ Embalaža ščiti sesalnik pred poškodbami med transportom. Priporočamo vam, da embalažo shranite za morebiten poznejši transport.

Če so pri hiši otroci

- ▶ Poskrbite, da se otroci, mlajši od osem let, ne zadržujejo v neposredni bližini aparata, razen če so pod stalnim nadzorom.
- ▶ Otroci, starejši od osem let, lahko uporabljajo sesalnik brez nadzora samo, če so z njim seznanjeni do te mere, da ga lahko varno uporabljajo. Poznati in razumeti morajo morebitne nevarnosti, ki jim pretijo zaradi napačnega upravljanja.
- ▶ Otroci ne smejo čistiti ali vzdrževati sesalnika brez nadzora.

- ▶ Otroci, ki se zadržujejo v bližini sesalnika, naj bodo vedno pod nadzorom. Nikoli ne pustite, da bi se otroci igrali z aparatom.
- ▶ Nevarnost zadušitve! Otroci se lahko med igro zavijejo v ovojni material (npr. folije) ali si ga povlečejo čez glavo. Embalažne materiale zato shranite izven dosega otrok.

Tehnična varnost

- ▶ Sesalnik deluje z napetostjo 25,2 V.



Gre za aparat zaščitnega razreda III.

To je aparat, ki je pred električnim udarom zaščiten s priklopom na varnostno malo napetost in ki ne proizvaja napetosti, višje od varnostne male napetosti. Polnjenje sesalnika poteka s polnilnikom zaščitnega razreda II.

- ▶ Pred uporabo preverite, da na sesalniku in delih pribora ni vidnih poškodb. Poškodovanega sesalnika ne smete uporabiti.
- ▶ Priključne podatke na napisni ploščici polnilnika (napetost in frekvenca) primerjajte s podatki svojega električnega omrežja. Ti podatki se morajo obvezno ujemati. Polnilnik je brez sprememb primeren za frekvenco 50 Hz in 60 Hz.
- ▶ Omrežna vtičnica mora biti zavarovana s počasno 16 A ali 10 A varovalko.

sl - Varnostna navodila in opozorila

- ▶ Mielejeva električna krtača Multi Floor XXL in ročna električna krtača Miele Electro Compact (odvisno od modela) sta dodatni napravi z motornim pogonom, posebej zasnovani za ta sesalnik Miele. Uporaba sesalnika z drugimi Mielejevimi električnimi krtačami/ročnimi električnimi krtačami ali (ročnimi) električnimi krtačami drugih proizvajalcev iz varnostnih razlogov ni dovoljena.
- ▶ Sesalnik shranjujte pri temperaturi okolice od 0 °C do 45 °C.
- ▶ Popravila sesalnika v garancijski dobi lahko izvede samo osebje servisa, ki ga je pooblastilo podjetje Miele, sicer preneha veljavnost vseh pravic, ki izhajajo iz garancije.
- ▶ Popravila sesalnika lahko opravi samo strokovnjak, ki ga je pooblastilo podjetje Miele. Zaradi nestrokovnih popravil je lahko resno ogrožena varnost uporabnika.
- ▶ Miele samo pri originalnih nadomestnih delih jamči, da v celoti izpolnjujejo varnostne zahteve. Pokvarjene sestavne dele lahko zamenjate samo z originalnimi nadomestnimi deli.

Čiščenje

- ▶ Sesalnika in delov pribora ne smete potopiti v vodo.
- ▶ Električna krtača/ročna električna krtača (odvisno od modela), PowerUnit, sesalna cev in ročaj Comfort vsebujejo električne vodnike. Priključni kontakti ne smejo priti v stik z vodo, zato ni dovoljeno mokro čiščenje teh delov.

- ▶ Sesalnik in dele pribora čistite le s suho ali rahlo navlaženo krpo. Izjema:
 - Posoda za prah: izpraznite jo in iz nje izvalcite predfilter. Posodo za prah očistite samo z vodo in blagim sredstvom za pomivanje posode. Na koncu posodo skrbno posušite. Predfilter vstavite nazaj.

Pravilna uporaba

- ▶ Sesalnika ne smete uporabiti brez posode za prah, predfiltra, filtra za fini prah in filtra za zaščito motorja.
- ▶ S sesalnikom ne smete sesati gorečih ali žarečih predmetov, kot so cigarete ali navidez ugasel pepel oz. oglje.
- ▶ S sesalnikom ne sesajte tekočin ali vlažne umazanije. Mokro očiščene preproge ali preproge in tekstilne talne obloge, na katere ste nanесли čistilno peno, pustite, da se popolnoma posušijo, preden jih posesate.
- ▶ S sesalnikom ne smete sesati prahu barv za tiskalnike in fotokopirne stroje (tonerjev)! Barva, ki se uporablja v tovrstnih napravah, je lahko električno prevodna.
- ▶ Ne sesajte nobenih lahko vnetljivih ali eksplozivnih snovi ali plinov in ne sesajte prostorov, v katerih so shranjene tovrstne snovi.
- ▶ Ne segajte v vrteči se valj električne krtače/ročne električne krtače (odvisno od modela).
- ▶ Z električno krtačo/ročno električno krtačo (odvisno od modela) ne sesajte v bližini glave.

sl - Varnostna navodila in opozorila

- ▶ Preprečite, da bi sesalni tok prišel v bližino glave.

Oprema

- ▶ Uporabljajte samo pribor, katerega embalaža je označena z logotipom „ORIGINAL Miele“. Samo v tem primeru lahko proizvajalec jamči za varno uporabo sesalnika.

Varnostna navodila in opozorila za akumulator AP01, polnilnik LG01, polnilno postajo LS03 (odvisno od modela)

Če so pri hiši otroci

- ▶ Osebe (vključno z otroki), ki zaradi svojih fizičnih, zaznavnih ali duševnih zmožnosti oziroma svoje neizkušenosti ali neznanja niso sposobne varno uporabljati polnilnika LG01/polnilne postaje LS03, tega sesalnika ne smejo uporabljati brez nadzora odgovorne osebe.
- ▶ Akumulator AP01 ne sme priti v otroške roke.
- ▶ Poskrbite, da se otroci ne zadržujejo v neposredni bližini polnilnika LG01 in polnilne postaje LS03, razen če so pod stalnim nadzorom.

Tehnična varnost

- ▶ Akumulator AP01, polnilnik LG01 in polnilna postaja LS03 so namenjeni samo uporabi s tem sesalnikom Miele HS19. Uporaba tega sesalnika z akumulatorjem, polnilnikom ali polnilno postajo drugih proizvajalcev iz varnostnih razlogov ni dovoljena.

▶ Za polnjenje akumulatorja AP01 uporabljajte samo priloženi polnilnik LG01/**xx** ali priloženo polnilno postajo LS03/**xx**.

xx pomeni 01, 02, 03 ali 04 in s tem različico vašega polnilnika LG01 in vaše polnilne postaje LS03:

xx	
01	AT, BE, BG, CH, CL, CZ, DE, DK, EE, ES, FI, FR, GR, HR, HU, IN, IT, KR, KZ, LT, LU, LV, NL, NO, PL, PT, RO, RS, RU, SE, SI, SK, TR, UA, ZA
02	AE, GB, HK, IE, MY, SG
03	CA, JP, MX, US
04	AU, CN, NZ

▶ Če uporabljate adapter omrežnega vtiča, mora biti ta odobren za dolgotrajno uporabo.

▶ Zanesljivo in varno delovanje tega sesalnika je zagotovljeno samo, če je polnilnik LG01/polnilna postaja LS03 priklopljena na javno električno omrežje.

▶ Sesalnik polnite pri temperaturi okolice od 0 °C do 45 °C.

▶ Če opazite, da iz akumulatorja AP01 izhaja nenavaden vonj, izteka tekočina, če se zelo segreva ali spremeni barvo oziroma obliko, ga ne smete več uporabljati. Akumulator AP01 morate nemudoma zavržiti (glejte varnostno navodilo „Odstranjevanje akumulatorja AP01“ na koncu tega poglavja in poglavje „Vaš prispevek k varovanju okolja“, odstavek „Vračanje starih baterij in akumulatorjev“).

▶ Iz akumulatorjev lahko izteče njihova vsebina. Preprečite stik jedke tekočine z očmi in kožo. V primeru stika sperite z vodo in poiščite zdravniško pomoč.

sl - Varnostna navodila in opozorila

▶ Preden akumulator AP01 pošljete na servis, to sporočite osebju servisne službe.

Pravilna uporaba

▶ Pazite, da akumulator AP01 ne pade, prav tako ga ne smete vreči. Poškodovanega akumulatorja AP01 iz varnostnih razlogov ne smete več uporabljati.

▶ Akumulator AP01 ne sme priti v stik z odprtim plamenom ali drugimi viri vžiga. Akumulatorja AP01 ne segrevajte. Ne izpostavljajte ga neposrednim sončnim žarkom.

▶ Akumulatorja AP01 ne smete razstaviti.

▶ Ne povzročite kratkega stika akumulatorja AP01, tako da namerno ali nenamerno staknete kontakte.

▶ Akumulator AP01 ne sme priti v stik s tekočino.

▶ Odstranjevanje akumulatorja AP01: akumulator AP01 vzemite iz sesalnika. Izolirajte kovinske kontakte, tako da jih prelepitate z lepilnim trakom, da preprečite kratki stik. Akumulator AP01 odstranite skladno s sistemom zbiranja komunalnih odpadkov. Akumulatorja AP01 ne smete odvreči med gospodinjske odpadke.

Odstranjevanje embalaže

Embalaža ščiti aparat pred poškodbami med transportom. Embalažni materiali so skrbno izbrani glede na ekološko sprejemljivost in tehnike odstranjevanja, zato jih je mogoče reciklirati.

Z vračanjem embalaže v obtok materialov poskrbite za prihranek surovin in zmanjšanje količine odpadkov.

Odstranjevanje starega aparata

Preden sesalnik odstranite, iz njega vzemite filter za fini prah in ga odvrzite med gospodinjske odpadke.

Električna in elektronska oprema pogosto vsebuje še uporabne materiale. Vsebuje tudi določene snovi, zmesi in sestavne dele, ki so potrebni za njeno delovanje in varnost. Vse navedeno pa lahko v navadnih gospodinjskih odpadkih ali ob nepravilnem ravnanju predstavlja nevarnost za zdravje ljudi in za okolje. Svojega sesalnika zato ne odvrzite med gospodinjske odpadke.



Namesto tega poskrbite za odvoz v uradne lokalne centre za zbiranje in prevzem električne in elektronske opreme, kjer bodo poskrbeli za morebitno reciklažo, ali pa aparat odpeljite k svojemu trgovcu oziroma na podjetje Miele. Do odstranitve sesalnika poskrbite za varnost otrok.

Vračanje starih baterij in akumulatorjev

Električni in elektronski aparati pogosto vsebujejo baterije in akumulatorje, ki tudi po uporabi ne spadajo med gospodinjske odpadke. Po zakonu morate stare baterije in akumulatorje, ki niso fiksno zaprti v aparate, odstraniti iz naprav in jih odnesti na ustrezna zbirna mesta (npr. v trgovinah), kjer jih lahko brezplačno oddate. Baterije in akumulatorji lahko vsebujejo snovi, ki so škodljive za zdravje ljudi in za okolje.

Oznaka baterije ali akumulatorja podaja nadaljnja opozorila. Prečrtan zabojnik pomeni, da baterije in akumulatorji v nobenem primeru ne sodijo med gospodinjske odpadke. Če je prečrtani zabojnik označen z enim ali več kemijskimi simboli, vsebujejo svinec (Pb), kadmij (Cd) in/ali živo srebro (Hg).



Stare baterije in akumulatorji vsebujejo pomembne surovine in jih je mogoče predelati. Ločeno zbiranje starih baterij in akumulatorjev olajša ravnanje z njimi in reciklažo.

sl - Opis aparata

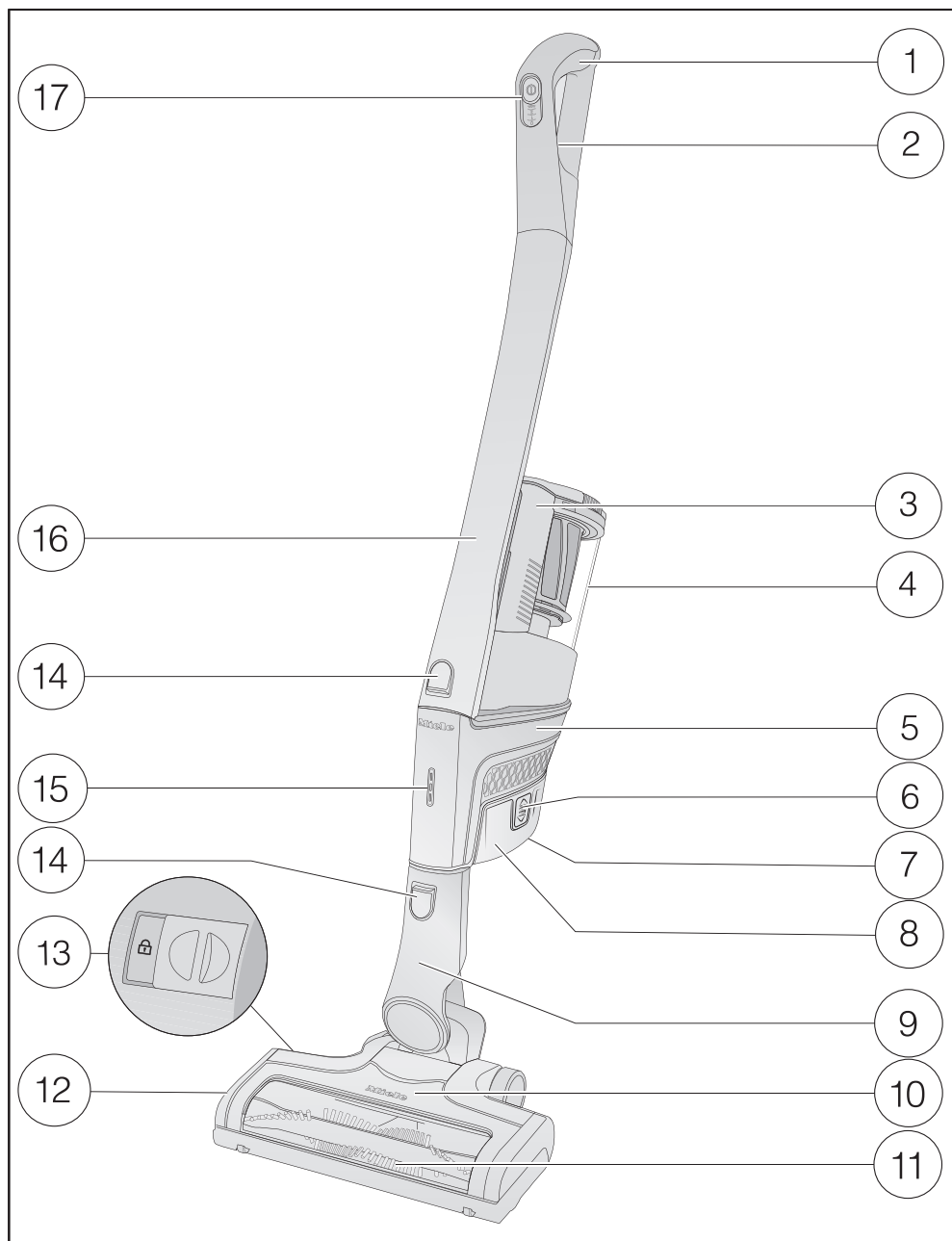

- ① Ročaj Comfort
- ② Tipka za sprostitev ročaja Comfort (na hrbtni strani)
- ③ Ročaj posode za prah
- ④ Posoda za prah s predfiltrom, filtrom za fini prah in filtrom za zaščito motorja
- ⑤ Enota PowerUnit s priključkom za akumulator in nastavkom za ročaj Comfort, sesalno cev, električno krtačo in posodo za prah
- ⑥ Tipki za sprostitev akumulatorja (na obeh straneh akumulatorja)
- ⑦ Polnilna vtičnica (na spodnji strani akumulatorja)
- ⑧ Li-ion akumulator AP01
- ⑨ Priključni nastavek
- ⑩ Električna krtača Multi Floor XXL (pri nekaterih modelih z osvetlitvijo BrilliantLight)
- ⑪ Odstranljiv valj krtače
- ⑫ Pokrov
- ⑬ Zaskočka za odstranitev valja krtače
- ⑭ Tipka za sprostitev
- ⑮ Prikaz stanja napolnjenosti akumulatorja
- ⑯ Sesalna cev
- ⑰ Stikalo za vklop/izklop z gumbom za nastavitev sesalne moči

Napotki na slike

Slike, ki so navedene v naslednjih poglavjih, najdete na koncu teh navodil za uporabo.

Sestavljanje in priklop

Sestavljanje sesalnika (sliki 01 + 02)

Sesalnik lahko v celoti sestavite na dva načina.

- Sesalno cev namestite nad ali pod enoto PowerUnit.

Prednosti namestitve enote **PowerUnit spodaj** na sesalnik:

- varna funkcija prekinitve (glejte poglavje „Uporaba“, odstavek „Prekinitve delovanja“)
- ergonomija (razbremenitev zapestja)
- udobno čiščenje večjih površin

Prednosti namestitve enote **PowerUnit zgoraj** na sesalnik:

- udobno čiščenje pod pohištvom
- hitro odstranjevanje enote PowerUnit

PowerUnit Solo

Za hitro in ciljno sesanje drobtin ali puhastih kosmov lahko uporabite enoto PowerUnit brez sesalne cevi in električne krtače.

Nasvet: Takšna sestava je posebej primerna za uporabo tridelnega pribora (glejte poglavje „Uporaba priložene opreme“).

Namestitev ročaja Comfort (sliki 03 + 04)

Odvisno od izbrane sestave vašega sesalnika lahko ročaj Comfort namestite na sesalno cev ali enoto PowerUnit.

- Ročaj Comfort vstavite od zgoraj na nastavek sesalne cevi, tako da se občutno zaskoči (levi izrez slike).
- Ročaj Comfort potisnite vzdolž vodila na ročaju posode za prah od zgoraj na nastavek enote PowerUnit, tako da se ročaj Comfort občutno zaskoči (desni izrez slike).
- Če želite dele razstaviti, sesalnik izklopite s stikalom za vklop/izklop na sprednji strani ročaja Comfort.
- Pritisnite tipko za sprostitvev in snemite ročaj Comfort navzgor.

Sestavljanje enote PowerUnit in sesalne cevi (sliki 05 + 06)

Odvisno od izbrane sestave vašega sesalnika je sesalna cev nad ali pod enoto PowerUnit.

- Sesalno cev potisnite vzdolž vodila na ročaju posode za prah od zgoraj na nastavek enote PowerUnit, tako da se sesalna cev občutno zaskoči (levi izrez slike).
- Nastavek enote PowerUnit vstavite od zgoraj v sesalno cev, tako da se občutno zaskoči (desni izrez slike).
- Če želite dela ločiti, pritisnite tipko za sprostitvev.

Vstavljanje akumulatorja (slike 07, 08 + 09)

- Odstranite nalepko z akumulatorja.
- Akumulator potisnite vzdolž vodil, dokler se občutno ne zaskoči v enoti PowerUnit.
- Ko želite dele ponovno ločiti, pritisnite tipki za sprostitvev na obeh straneh akumulatorja in ga odstranite.

Priklop električne krtače (slika 10)

Ovisno od izbrane sestave vašega sesalnika v električno krtačo vstavite nastavek enote PowerUnit ali nastavek sesalne cevi.

- Nastavek vstavite v pravilnem položaju od zgoraj v električno krtačo, tako da se občutno zaskoči.
- Če želite dela ločiti, pritisnite tipko za sprostitev na električni krtači in izvlecite nastavek iz nje (slika 06).

Splošna navodila za akumulator

Akumulator ob dobavi ni povsem napolnjen.

Pred prvo uporabo sesalnika akumulator povsem napolnite. V ta namen načrtujte približno 4 ure časa.

To prvo polnjenje obvezno izvedite v enoti PowerUnit, da aktivirate maksimalno zmogljivost akumulatorja.

Ko je akumulator povsem napolnjen, prikaz stanja napolnjenosti akumulatorja čez 10 minut ugasne, da varčuje z energijo.

Če uporabite v celoti sestavljen sesalnik pri najvišji stopnji moči, lahko sesate do 14 minut.

Če pa uporabite enoto PowerUnit samostojno pri najnižji stopnji moči, lahko sesate do 60 minut.

Polnjenje akumulatorja (brez stenske montaže) (slika 11)

Sesalnik lahko hranite v pokončnem položaju in neposredno polnite akumulator.

- PowerUnit vstavite v električno krtačo, da zagotovite stabilen položaj sesalnika.
- Sesalnik obrnite naprej, tako da se priključni nastavek električne krtače občutno zaskoči.
- Polnilni vtič priloženega kabla za polnjenje vstavite v polnilno vtičnico na spodnji strani akumulatorja.
- Polnilnik priključite na omrežno vtičnico.

Polnjenje se začne.

Naprej preberite v poglavju „Prikaz stanja napolnjenosti akumulatorja“.

Polnjenje akumulatorja (s stensko montažo) (sliki 12 + 13)

Na voljo imate dve možnosti za shranjevanje in polnjenje sesalnika v priloženem stenskem držalu.

Za stensko montažo potrebujete primerno mesto v bližini proste omrežne vtičnice.

Stenska montaža (sliki 14 + 15)

Na hrbtni strani priloženega stenskega držala je nameščena montažna plošča z vrečko z vijaki.

Za stensko montažo morate na izbranem mestu pritrditi montažno ploščo na steno.

- Odstranite vrečko z vijaki.
- Pritisnite tipko za sprostitev na spodnji strani stenskega držala.
- Montažno ploščo potisnite navzdol s stenskega držala.

Pritrditev montažne plošče (sliki 16 + 17)

Za pritrnitev montažne plošče na steno so priloženi 2 vložka in 2 TORX-vijaka T20.

Poleg tega potrebujete akumulatorski vijačnik ali vrtalnik (premer svedra 6 mm).

Odvisno od izbrane sestave vašega sesalnika izberite razdaljo 45 cm ali 98 cm od spodnjega roba montažne plošče do tal.

Pazite, da ne poškodujete nobenega obstoječega vodnika v steni.

- Montažno ploščo pritrdite na steno.

Pritrditev polnilnega kabla v stensko držalo (slike 18, 19 + 20)

Na spodnji strani stenskega držala je prostor za kabel.

- Pritisnite tipki za sprostitvev na spodnji strani stenskega držala in snemite pokrov prostora za kabel.
- Polnilni vtič priloženega kabla za polnjenje vstavite od zgoraj v odprtino.
- Kabel položite v vodilo.
- Namestite pokrov in zaprite predal za kabel.

Namestitev držala za pribor (po potrebi) (slika 21)

Za shranjevanje tridelnega pribora je priloženo posebno držalo za pribor (glejte poglavje „Uporaba priložene opreme“).

- Držalo za pribor potisnite do konca na stensko držalo.

Namestitev stenskega držala (sliki 22 + 23)

- Stensko držalo od zgoraj potisnite na montažno ploščo, tako da se občutno zaskoči.
- Enoto PowerUnit s sestavljenem sesalnikom in vstavljenim akumulatorjem namestite od zgoraj v stensko držalo.
- Polnilnik priključite na omrežno vtičnico.

Polnjenje se začne.

Prikaz stanja napolnjenosti akumulatorja (med polnjenjem) (slika 24)

Stanje napolnjenosti akumulatorja je prikazano na enoti PowerUnit.

Kapaciteta napolnjenosti

Prikaz

pribl. 0 %–34 %	spodaj počasi utripa
pribl. 35 %–69 %	spodaj sveti, v sredini počasi utripa
pribl. 70 %–90 %	spodaj in v sredini sveti, zgoraj počasi utripa
pribl. 91 %–100 %	spodaj, v sredini in zgoraj neprekinjeno sveti

Ko je akumulator povsem napolnjen, prikaz stanja napolnjenosti akumulatorja čez 10 minut ugasne, da varčuje z energijo.

Stanje napolnjenosti lahko nato kadar

koli prikažete za 4 sekunde, tako da pritisnete stikalo za vklop/izklop na ročaju Comfort.

Če akumulatorja dlje časa ne uporabljate in je izprazenjen, se preklopi v varnostni način. Ob polnjenju v enoti PowerUnit se prikaz stanja napolnjenosti akumulatorja v tem primeru odzove šele po pribl. 30–60 minutah.

Prikaz stanja napolnjenosti akumulatorja (med uporabo) (slika 24)

Stanje napolnjenosti akumulatorja je prikazano na enoti PowerUnit.

Kapaciteta napolnjenosti	Prikaz
pribl. 100 %–70 %	zgoraj, v sredini in spodaj neprekinjeno sveti
pribl. 69 %–35 %	v sredini in spodaj neprekinjeno sveti
pribl. 34 %–11 %	spodaj neprekinjeno sveti
pribl. 10 %–0 %	spodaj počasi utripa

Uporaba priloženega pribora (slika 25)

- ① **Nastavek za oblazinjeno pohištvo**
Del opreme za sesanje oblazinjenega pohištva, posteljnih vložkov in blazin.
- ② **Ozki nastavek**
Del opreme za sesanje prahu iz gub, rež in kotov.
- ③ **Sesalni čopič**
Del opreme za sesanje profilov, okrašenih ali izrezljanih predmetov.
Glava čopiča je vrtljiva in jo lahko vedno obrnete v trenutno najustreznejši položaj.
- ④ **Držalo za pribor**
Za shranjevanje tridelnega pribora.

Položaj posameznih nastavkov je označen s simboli na držalu. Držalo za pribor lahko namestite na stensko držalo (glejte poglavje „Sestavljanje in priklop“, odstavek „Namestitev držala za pribor“).

Električna krtača Multi Floor XXL (slika 26)

Priporočamo vam, da vedno upoštevate navodila za čiščenje in nego, ki jih navaja proizvajalec talne obloge.

Električna krtača je namenjena za vsakodnevno sesanje preprog, tekstilnih talnih oblog in neobčutljivih trdih tal.

Nasvet: Če želite udobno posesati s preprogo obložene stopnice, sesajte brez sesalne cevi.

Za številne posebne vrste uporabe so v ponudbi izdelkov Miele za nego tal na voljo ustrezni deli opreme (glejte poglavje „Dodatna oprema“).

Ročna električna krtača Electro Compact (slika 27)

(odvisno od modela)

Priporočamo vam, da vedno upoštevate navodila za čiščenje in nego, ki jih navaja proizvajalec talne obloge.

Ročna električna krtača je posebej primerna za intenzivno čiščenje oblazinjenega pohištva in avtomobilskih sedežev.

Nasvet: Če želite udobno posesati oblazinjeno pohištvo ali avtomobilske sedeže, sesajte brez sesalne cevi.

Dodatni akumulator in polnilna postaja (slika 28)

(odvisno od modela)

Z uporabo dodatnega akumulatorja lahko podvojite čas uporabe sesalnika.

Pred prvim polnjenjem obvezno upoštevajte napotke v poglavju „Sestavljanje in priklop“, odstavek „Splošna navodila za akumulator“.

- Od drugega polnjenja naprej akumulator namestite v polnilno postajo, tako da se občutno zaskoči.
- Omrežni vtič priključite na omrežno vtičnico.

Polnjenje se začne. Prikaz stanja napolnjenosti akumulatorja levo utripa. Pojasnila glede prikaza stanja

napolnjenosti akumulatorja najdete v poglavju „Sestavljanje in priklop“, odstavek „Prikaz stanja napolnjenosti akumulatorja“.

Če izpraznjeni akumulator vstavite v polnilno postajo takoj po uporabi, se polnjenje začne šele, ko se akumulator ohladi.

Ohlajanje akumulatorja lahko traja do 60 minut. Prikaz stanja napolnjenosti akumulatorja na polnilni postaji se v tem času ne odziva.

Uporaba

Vklop in izklop (slika 29)

- Če ste akumulator neposredno napolnili, izvlecite polnilni vtič iz vtičnice akumulatorja.
- Sesalnik vzemite iz stenskega držala, če ste v njem napolnili akumulator.
- Pritisnite stikalo za vklop/izklop na ročaju Comfort .

Izbira sesalne moči

Sesalno moč lahko prilagodite trenutni situaciji sesanja. Z zmanjšanjem sesalne moči se zmanjša tudi potisna moč električne krtače.

Na ročaju Comfort lahko izbirate med tremi stopnjami moči:

- | | |
|----------------|---|
| 1 | najnižja stopnja moči
za rahlo umazanijo |
| 2 | srednja stopnja moči
za normalno umazanijo |
| maksim
alna | stopnja moči
za močno umazanijo |

Pri srednji in najvišji stopnji moči se aktivira prepoznavanje talne obloge. Moč električne krtače se avtomatsko optimalno prilagodi glede na podlago, kar lahko privede do spremenjenega zvoka delovanja.

Osvetlitev delovnega območja

(odvisno od modela)

Za osvetlitev delovnega območja je električna krtača vašega sesalnika opremljena z lučko BrilliantLight.

Funkcija prekinitve za kratke premore med sesanjem

(iz varnostnih razlogov je uporaba mogoča samo, kadar je enota PowerUnit spodaj na sesalniku)

Kadar sesate tako, da je enota PowerUnit na spodnjem delu sesalnika, lahko udobno prekinete delovanje vklopljenega sesalnika.

- Sesalnik obrnite naprej, tako da se priključni nastavek električne krtače občutno zaskoči.

Sesalnik varno stoji, električna krtača se izklopi in akumulator se obvaruje. Ko priključni nastavek električne krtače spet sprostite, se krtača ponovno vklopi.

Vzdrževanje

 Nevarnost poškodbe zaradi vrtečega se valja krtače.

Na vrtečem se valju krtače se lahko poškodujete.

Sesalnik pred vsakim vzdrževalnim posegom izklopite. To storite s stikalom za vklop/izklop na ročaju Comfort.

Nadomestne dele lahko kupite pri svojem prodajalcu z opremo Miele ali na servisu Miele.

Praznjenje posode za prah (slike 30–34)

Posodo za prah morate izprazniti najpozneje takrat, ko prah v posodi doseže oznako **max**.

- Pokrov posode za prah obrnite v smeri puščice do prvega nastavka.
- Posodo za prah izvlecite navzgor iz sesalnika.

Vsebino lahko odvržete med gospodinjske odpadke, pod pogojem, da v njej ni umazanije, ki se je ne sme odvreči med gospodinjske odpadke.

- Posodo za prah držite tako nizko nad košem za odpadke, da se bo zvrtničilo čim manj prahu.
- Pokrov posode za prah obrnite v smeri puščice do naslednjega nastavka.

Loputa spodaj na posodi za prah se odpre in prah pade iz posode.

- Pokrov posode za prah obrnite nazaj v izhodiščni položaj.
- Zaprite loputo, tako da se občutno zaskoči.
- Ročaj posode za prah potisnite od zgoraj vzdolž vodila na nastavku enote PowerUnit, tako da se posoda za prah občutno zaskoči.

Čiščenje filtra za fini prah (slika 35)

V posodi za prah je nameščen filter za fini prah.

Filter za fini prah očistite vsaj enkrat mesečno.

- Odstranite posodo za prah.
- Izvlecite filter za fini prah navzgor.

 Škoda zaradi napačnega čiščenja.

Filter za fini prah se lahko poškoduje in izgubi svoj učinek.

Ne čistite njegove notranjosti. Za čiščenje ne uporabljajte nobenih ostrih ali koničastih predmetov. Filtra za fini prah ne čistite s ščetko.

- Filter za fini prah držite nad košem za smeti.
- Filter za fini prah z gumiranim spodnjim robom previdno stresite.
- Filter pri tem rahlo obrnite, tako da lahko umazanija pade iz vseh vmesnih prostorov.
- Očiščen filter za fini prah vstavite v pravilnem položaju nazaj v posodo za prah.
- Posodo za prah namestite nazaj na nastavek enote PowerUnit.

Čiščenje predfiltra (slike 36–39)

V posodi za prah je nameščen predfilter. Predfilter očistite po potrebi.

- Odstranite posodo za prah.
- Odstranite filter za fini prah (slika 35).
- Posodo za prah izpraznite nad košem za odpadke in iz nje izvlecite predfilter.

- Sprostite filter za zaščito motorja v nasprotni smeri urnega kazalca in filter snemite navzgor.

 Škoda zaradi napačnega čiščenja.

Predfilter se lahko poškoduje in izgubi svoj učinek.

Za čiščenje ne uporabljajte nobenih ostrih ali koničastih predmetov.

- Predfilter previdno izpraznite nad košem za odpadke.

Nasvet: Pri tem lahko uporabite fino ščetko za čiščenje ali podoben pripomoček, da predfilter temeljito očistite tudi od znotraj.

Filtra za zaščito motorja ni treba čistiti. Odstraniti ga je mogoče zato, da lažje dosežete notranjost predfiltra.

- Filter za zaščito motorja po čiščenju predfiltra vstavite v pravilnem in stabilnem položaju nazaj v predfilter.
- Filter za zaščito motorja obrnite v smeri urnega kazalca do nastavka, tako da je blokiran.
- Predfilter vstavite nazaj v posodo za prah.
- V ta namen potisnite oznaki obeh delov skupaj in pokrov posode za prah obrnite nazaj v izhodiščni položaj.
- Zaprite loputo spodaj na posodi za prah, tako da se občutno zaskoči.
- Ponovno namestite filter za fini prah.
- Posodo za prah namestite nazaj na nastavek enote PowerUnit.

Čiščenje posode za prah

Posodo za prah očistite po potrebi.

- Odstranite posodo za prah.
- Posodo za prah izpraznite nad košem za odpadke in iz nje izvlecite predfilter (slika 36).
- Posodo za prah očistite samo z vodo in blagim sredstvom za pomivanje posode.
- Na koncu posodo skrbno posušite.
- Predfilter vstavite nazaj v posodo za prah.
- Posodo za prah namestite nazaj na nastavek enote PowerUnit (sliki 38 + 39).

Čiščenje električne/ročne električne krtače (slika 06)

(ročna električna krtača samo pri nekaterih modelih)

- Električno/ročno električno krtačo ločite od nastavka sesalnika.

Odstranjevanje nitk in las (slika 40)

- Električno/ročno električno krtačo položite s spodnjo stranjo navzgor na ravno in čisto površino.
- S škarjami prerežite vlakna in lase, ki so se ovili okrog valja. V valju krtače je vdolbena posebna reža za vstavljanje škarij.

Prerezane niti in lasje se nato med sesanjem vsesajo v sesalnik.

Odstranjevanje valja krtače (slika 41)

(ni mogoče pri ročni električni krtači)

Valj krtače lahko vzamete iz električne krtače, da odstranite trdovratno umazanijo, obenem pa očistite tudi notranjost električne krtače.

- Sprostite pokrov na stranskem delu električne krtače, tako da je viden simbol .
- Pokrov dvignite do konca navzgor.
- Odstranite valj krtače.
- Očistite valj krtače in odstranite vso umazanijo iz notranjosti električne krtače.
- Električno krtačo sestavite v obratnem vrstnem redu.

Zamenjava akumulatorja

Pripravite originalni Mielejev litij-ionski akumulator AP01 (oznaka: HX LA).

Upošteвайте navodila za ravnanje z akumulatorji in njihovo odstranjevanje v poglavjih „Varnostna navodila in opozorila“, „Vaš prispevek k varovanju okolja“ in „Sestavljanje in priklop“ (odstavek „Splošna navodila za akumulator“).

Kaj storiti, če ...

Večino motenj in napak, ki se pojavijo med vsakdanjo uporabo aparata, lahko odpravite sami. Tako lahko pogosto prihranite čas in denar, ker vam ni treba poklicati servisne službe.

Naslednje tabele naj vam bodo v pomoč pri iskanju in odpravljanju vzrokov motenj in napak.

 Nevarnost poškodbe zaradi vrtečega se valja krtače.

Na vrtečem se valju krtače se lahko poškodujete.

Sesalnik pred vsakim odpravljanjem težav izklopite. To storite s stikalom za vklop/izklop na ročaju Comfort.

Težava	Vzrok in rešitev
Zmogljivost čiščenja je slaba.	Posoda za prah je polna. <ul style="list-style-type: none"> ■ Izpraznite in očistite posodo za prah.
	Električna krtača je umazana/zamašena. <ul style="list-style-type: none"> ■ Očistite valj krtače in notranjost električne krtače (glejte poglavje „Vzdrževanje“, odstavek „Čiščenje električne krtače“).
Zmogljivost čiščenja je slabša.	Filter za fini prah je umazan. <ul style="list-style-type: none"> ■ Očistite filter za fini prah (glejte poglavje „Vzdrževanje“, odstavek „Čiščenje filtra za fini prah“).
	Predfilter je umazan. <ul style="list-style-type: none"> ■ Očistite predfilter (glejte poglavje „Vzdrževanje“, odstavek „Čiščenje predfiltra“).
Električna krtača se samodejno izklopi.	Električna krtača je preobremenjena, npr. na preprogi z visokim florom. <ul style="list-style-type: none"> ■ Izklopite sesalnik in ga ponovno vklopite pri zmanjšani sesalni moči. To storite s stikalom za vklop/izklop na ročaju Comfort.
Zvok delovanja se med sesanjem spremeni.	Pri srednji in najvišji stopnji moči se aktivira prepoznavanje talne obloge. Moč električne krtače se avtomatsko optimalno prilagodi glede na podlago. <ul style="list-style-type: none"> ■ Hrup spada k normalnemu delovanju sesalnika.

Težava	Vzrok in rešitev
Sesalnik se ob vklopu ne zažene.	Akumulator ni vstavljen ali pa je vstavljen nepravilno. <ul style="list-style-type: none"> ■ Vstavite akumulator in preverite njegov položaj (glejte poglavje „Sestavljanje in priklop“, odstavek „Vstavljanje akumulatorja“).
	Akumulator ni dovolj napolnjen. <ul style="list-style-type: none"> ■ Akumulator napolnite natančno po napotkih v teh navodilih za uporabo (glejte poglavje „Sestavljanje in priklop“, odstavek „Polnjenje akumulatorja“).
	V sesalnik ni vstavljen originalni Mielejev akumulator. <ul style="list-style-type: none"> ■ Vstavite originalni Mielejev litij-ionski akumulator AP01 (oznaka: HX LA).
	Polnilni vtič je še vedno vstavljen v vtičnico. <ul style="list-style-type: none"> ■ Izvlecite polnilni vtič iz vtičnice akumulatorja.

Sporočila o napakah

 Nevarnost poškodbe zaradi vrtečega se valja krtače.

Na vrtečem se valju krtače se lahko poškodujete.

Sesalnik pred vsakim odpravljanjem napake izklopite. To storite s stikalom za vklop/izklop na ročaju Comfort.

Sporočila o napakah so prikazana s hitrim utripanjem prikaza stanja napolnjenosti akumulatorja na enoti PowerUnit.

Težava	Vzrok in rešitev
Hitro utripanje spodnjega prikaza	Interna sistemska napaka <ul style="list-style-type: none"> ■ Odstranite akumulator, počakajte 10 sekund, ponovno vstavite akumulator in ga napolnite.
Hitro utripanje spodnjega in srednjega prikaza	Napaka „pregretje akumulatorja“ <ul style="list-style-type: none"> ■ Počakajte pribl. 30 minut, preden sesalnik ponovno vklopite.
Hitro utripanje srednjega in zgornjega prikaza	Napaka „akumulator ni zaznan“ <ul style="list-style-type: none"> ■ Vstavite originalni Mielejev litij-ionski akumulator AP01 (oznaka: HX LA).
Hitro utripanje zgornjega prikaza	Napaka „ročaj Comfort ni zaznan“ <ul style="list-style-type: none"> ■ Snemite ročaj Comfort in ga ponovno namestite (glejte poglavje „Sestavljanje in priklop“, odstavek „Namestitev ročaja Comfort“). ■ Odstranite akumulator, počakajte 10 sekund in ga ponovno vstavite.

Čiščenje

 Nevarnost poškodbe zaradi vrtečega se valja krtače. Na vrtečem se valju krtače se lahko poškodujete. Sesalnik pred vsakim čiščenjem izklopite. To storite s stikalom za vklop/izklop na ročaju Comfort.

Sesalnik in deli opreme

 Nevarnost električnega udara zaradi omrežne napetosti. Zaradi vlage na polnilniku obstaja nevarnost električnega udara. Polnilnika ne smete potopiti v vodo.

Upoštevajte posebna navodila za čiščenje posode za prah v poglavju „Vzdrževanje“.

Sesalnik in vse plastične dele pribora čistite z običajnim čistilnim sredstvom za plastične površine.

 Škoda zaradi neprimerne čistilnega sredstva. Vse površine so občutljive za razenje. Če površine pridejo v stik z neprimernimi čistilnimi sredstvi, se lahko zabarvajo ali spremenijo. Ne uporabljajte abrazivnih sredstev, sredstev za čiščenje stekla, univerzalnih čistil ali negovalnih sredstev z vsebnostjo olja.

Servisna služba

Kontakt v primeru motenj

Če motnje ne morete odpraviti sami, se obrnite na svojega trgovca z opremo Miele ali na servis Miele.

Telefonska številka servisne službe Miele je navedena na koncu tega dokumenta.

Garancija

Garancijska doba je 2 leti.

Podrobnejše informacije o garancijskih pogojih v vaši državi lahko dobite na servisu Miele.

Dodatna oprema

Priporočamo vam, da vedno upoštevate navodila za čiščenje in nego, ki jih navaja proizvajalec talne obloge.

Priporočamo vam, da uporabljate dele opreme, na katerih je logotip „ORIGINAL Miele“. V tem primeru boste lahko prepričani, da bo sesalna zmogljivost sesalnika optimalno izkoriščena in doseženi kar najboljši rezultati čiščenja.

Prosimo, upoštevajte, da garancija za sesalnik ne pokriva motenj in škode na aparatu, katerih primarni vzrok je uporaba delov opreme, ki niso označeni z logotipom „ORIGINAL Miele“.

Kje kupiti dele opreme

Originalne dele opreme Miele lahko naročite v spletni prodajalni Miele ali pa jih kupite na servisu Miele oziroma v trgovini z opremo Miele.

Originalne Mielejeve dele opreme prepoznate po logotipu „ORIGINAL Miele“ na embalaži.



Nekateri modeli so že serijsko opremljeni z enim ali več deli pribora, ki so navedeni v nadaljevanju.

Ročna električna krtača Electro Compact (HX SEB)

Za intenzivno čiščenje oblazinjenega pohištva in avtomobilskih sedežev.

Sesalni čopič iz naravnih ščetin (SSP 10)

Za sesanje posebej občutljivih predmetov.

Krtača za radiatorje (SHB 30)

Za sesanje prahu z reber radiatorjev, ozkih regalov ali rež.

Nastavek za čiščenje vzmetnic (SMD 10)

Za udobno sesanje posteljnih vložkov in oblazinjenega pohištva ter njihovih rež.

Ozki nastavek, 300 mm (SFD 10)

Izjemno dolg ozki nastavek za sesanje prahu iz gub, rež in kotov.

Ozki nastavek, 560 mm (SFD 20)

Fleksibilen ozki nastavek za sesanje težko dostopnih mest.

Nastavek za oblazinjeno pohištvo, 190 mm (SPD 10)

Izjemno širok nastavek za sesanje oblazinjenega pohištva, posteljnih vložkov in blazin.

Dodatni akumulator AP01 (HX LA)

Za podvojitve časa uporabe sesalnika.

Polnilna postaja LS03 (HX LS)

Za istočasno polnjenje dodatnega akumulatorja, neodvisno od aparata.

Garancijski list

MIELE Trgovina in servis d.o.o., Brnčičeva ulica 41G, Ljubljana (v nadaljevanju: »Miele Slovenija«) kupcu priznava – poleg garancijskih pravic, ki so za prodajalca po zakonu obvezne, in brez omejitve le-teh – pravice v skladu z naslednjo garancijsko obveznostjo:

I. Trajanje in začetek garancije

1. Miele Slovenija za blago zagotavlja garancijo v naslednjem garancijskem roku:
 - a) 24 mesecev za gospodinjne aparate ob uporabi v skladu z navodili za uporabo,
 - b) 12 mesecev za profesionalne stroje ob uporabi v skladu z navodili za uporabo.
2. Miele Slovenija jamči za lastnosti ali brezhibno delovanje blaga v garancijskem roku. Garancijski rok začne teči z datumom, ki je naveden na dobavnici in/ali računu blaga in se šteje kot datum izročitve blaga.

II. Pogoji garancije

1. Garancija velja za blago, kupljeno pri pooblaščenem trgovcu ali neposredno pri podjetju Miele v državi članici EU, Švici ali Norveški.
2. Garancija velja na področju Republike Slovenije, drugih držav članic EU, Švice in Norveške.
3. Poleg garancijskega lista je treba predložiti tudi dobavnico in/ali račun blaga, iz katere izhaja podatek o datumu izročitve blaga in podatki, ki identificirajo blago.

III. Vsebina in obseg garancije

1. Napake na blagu bodo brezplačno odpravljene v skupnem roku 45 dni po tem, ko uporabnik zahteva njihovo odpravo, bodisi s popravilom bodisi z zamenjavo pokvarjenih delov. Stroške, ki pri tem nastanejo, npr. za transport blaga, potne stroške, stroške dela in nadomestnih delov, bo krilo podjetje Miele Slovenija. Zamenjani deli ali blago preidejo v last podjetja Miele Slovenija.
2. V garancijskem roku lahko izdelek popravlja samo servisna služba Miele Slovenija ali pooblaščen Miele servis.
3. Garancija ne izključuje pravic potrošnika, ki izhajajo iz odgovornosti prodajalca za napake na blagu.
4. Podjetje Miele Slovenija bo po preteku garancijskega roka proti plačilu še 3 leta zagotavljalo popravilo, vzdrževanje in nadomestne dele.
5. Garancija ne zajema nobenih drugih odškodninskih zahtevkov zoper podjetje Miele Slovenija, razen če servis, ki ga je pooblastilo podjetje Miele Slovenija, ravna namerno ali hudo malomarno.
6. Dobava potrošnega materiala in pribora ni zajeta v garanciji.

IV. Omejitve garancije

Garancija ne pokriva napak ali motenj, ki so posledica:

1. napačne postavitve ali inštalacije, npr. neupoštevanja veljavnih varnostnih predpisov ali pisnih navodil za uporabo, inštalacijo in montažo;
2. uporabe, ki ni skladna s predpisi, oziroma nepravilnega upravljanja ali obremenitve, kot je npr. uporaba neprimernih pralnih/pomivalnih sredstev ali kemikalij;
3. nakupa blaga v drugi državi članici EU, Švici ali na Norveškem, ki je zaradi posebnih tehničnih specifikacij neuporabno ali je uporabno le z omejitvami;
4. zunanjih vplivov, kot so poškodbe med transportom, poškodbe zaradi sunkov ali udarcev, škoda zaradi vremenskih vplivov ali drugih naravnih pojavov;

5. popravil in sprememb, ki jih ne izvede osebje servisa, ki ga je podjetje Miele za ta dela pooblastilo in posebej izšolalo;
6. uporabe neoriginalnih nadomestnih delov in opreme, ki je ni posebej odobrilo podjetje Miele Slovenija;
7. loma stekla in pregorelih žarnic;
8. nihanj električnega toka in napetosti, ki niso znotraj tolerančnih meja, ki jih navaja proizvajalec;
9. neupoštevanja napotkov glede vzdrževalnih del in čiščenja, navedenih v navodilih za uporabo;
10. obrabe zaradi uporabe in naravne obrabe, npr. slabša zmogljivost polnjenja baterij in komponente, ki jih je treba tekom življenjske dobe izdelka redno menjati skladno z navodili za uporabo.

V. Varstvo podatkov

Za namene obdelave garancijskega zahtevka bo Miele Slovenija ali pooblaščen Miele servis ob uveljavljanju garancije od imetnika garancije pridobil osebne podatke (ime, priimek, naslov, telefonska številka in elektronski naslov). Podatke se obdeluje za izvajanje pogodbe na podlagi točke b) člena 6 (1) Splošne uredbe o varstvu osebnih podatkov. Ti podatki so nujno potrebni za izvrševanje obveznosti podjetja Miele Slovenija, ki izhajajo iz te garancije. Podatki se bodo hranili 5 let. Obdelovalci osebnih podatkov so pooblaščen Miele servisi in družba Miele & Cie. KG. Imetnik garancije ima pravico do dostopa do svojih osebnih podatkov, njihovega popravka ali izbrisa, pravico do omejitve obdelave in pravico do prenosljivosti podatkov, lahko pa vloži tudi pritožbo pri Informacijskem pooblaščenca. Vprašanja v zvezi z obdelavo podatkov se lahko naslovijo na privacy@miele.si.

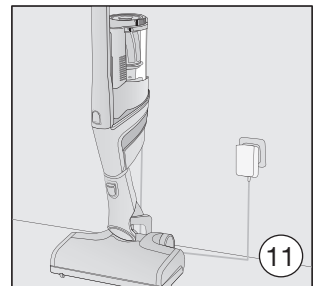
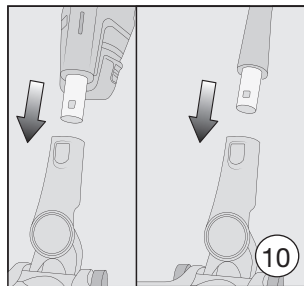
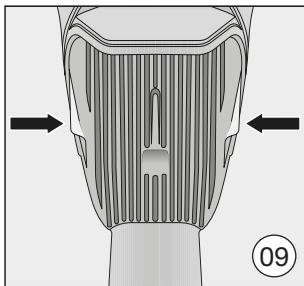
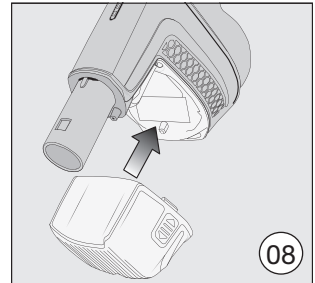
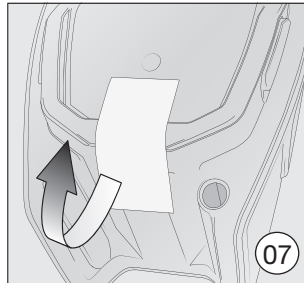
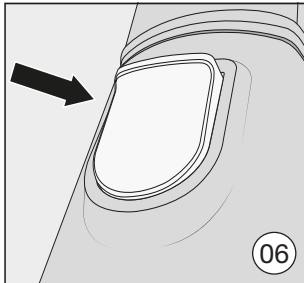
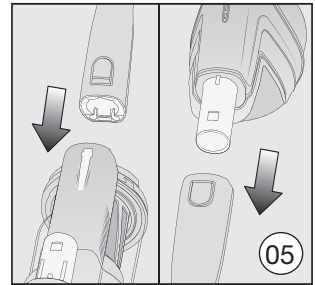
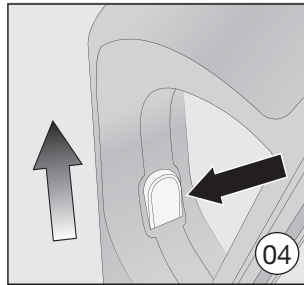
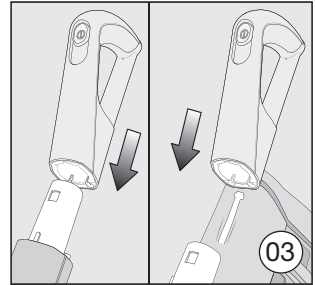
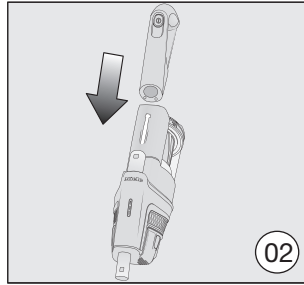
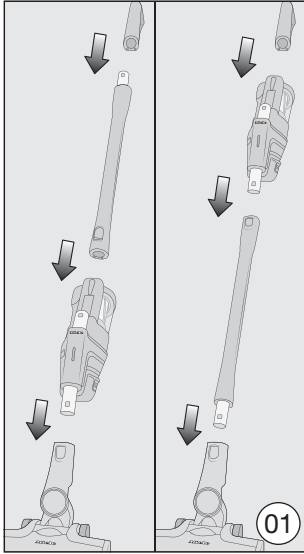

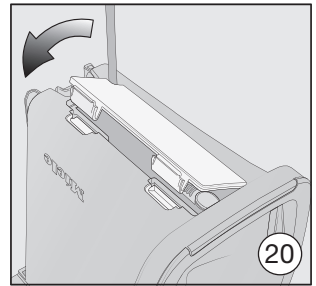
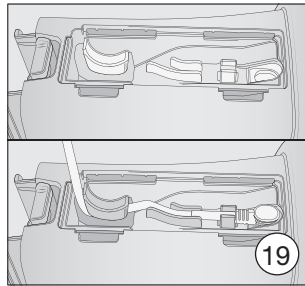
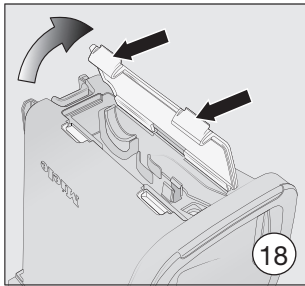
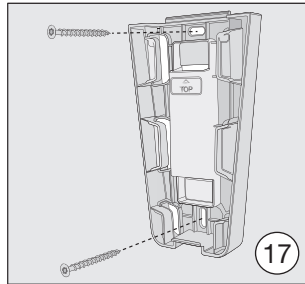
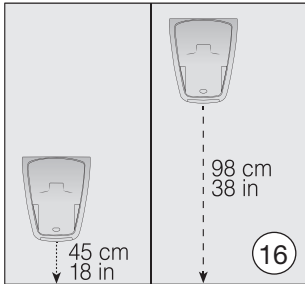
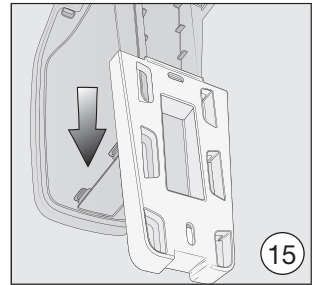
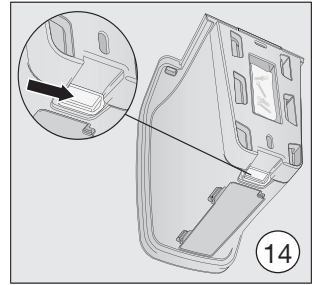
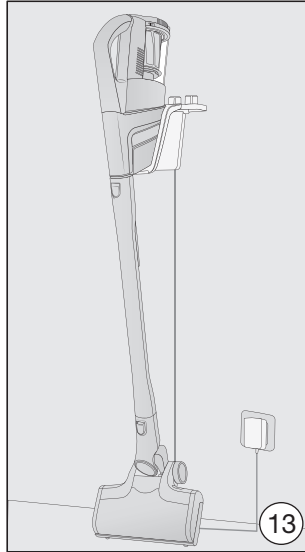
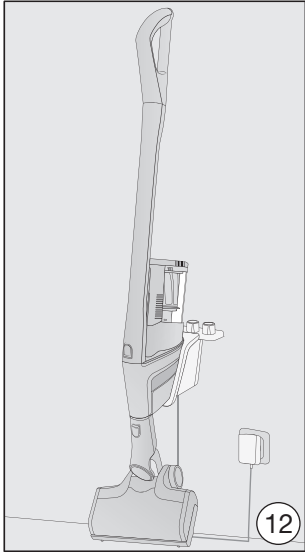

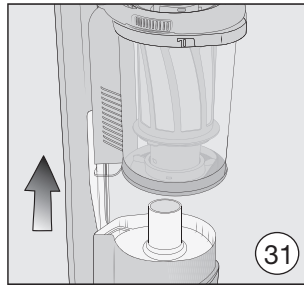
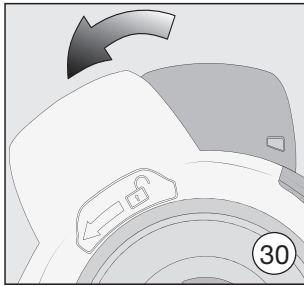
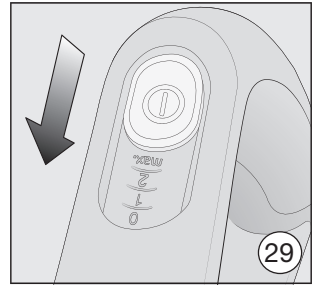
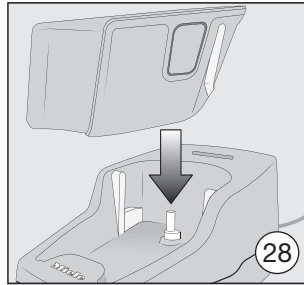
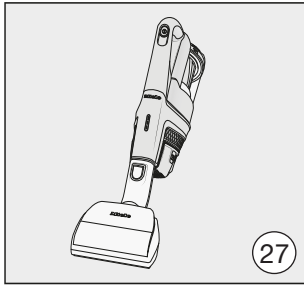
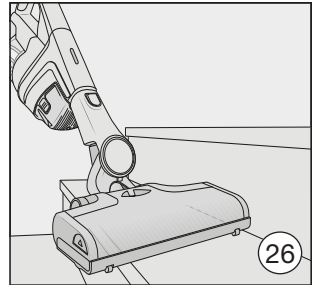
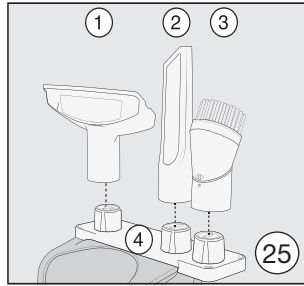
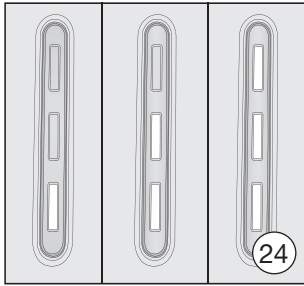
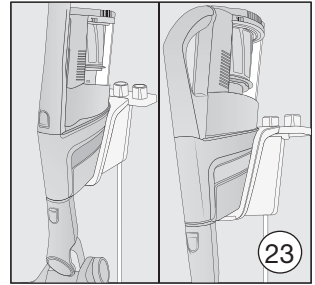
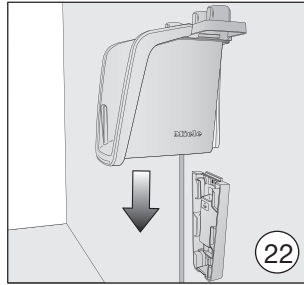
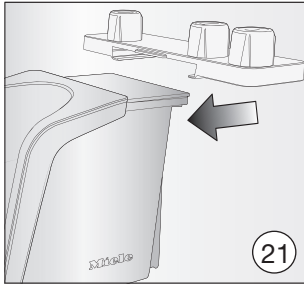

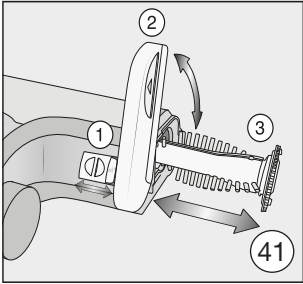
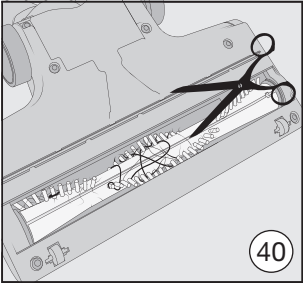
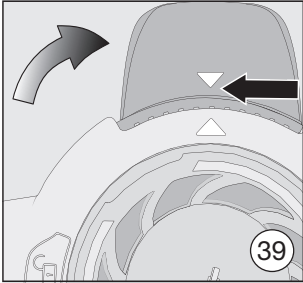
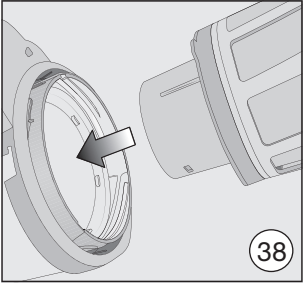
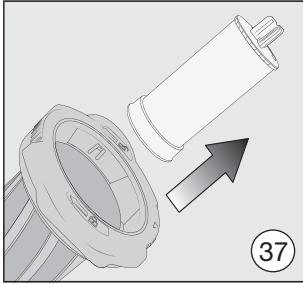
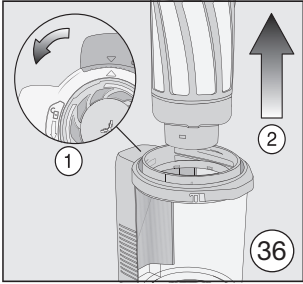
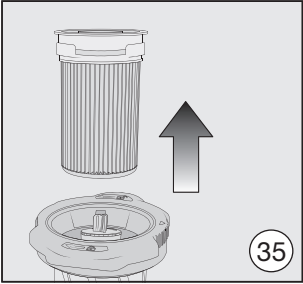
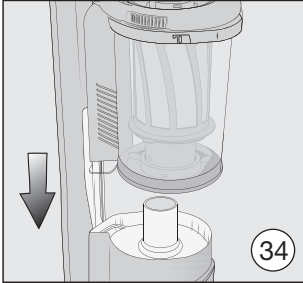
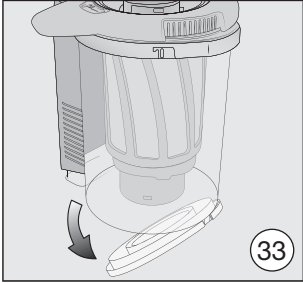
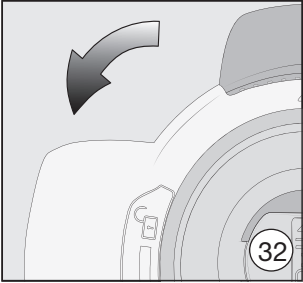

Republika Hrvatska:

Miele trgovina i servis d.o.o.
Buzinski prilaz 32,
10 000 Zagreb
Telefon: 01 6689 000
Faks: 01 6689 090
Servis: 01 6689 010
E-mail: info@miele.hr
www.miele.hr

Republika Slovenija:

Miele d.o.o.
Trgovina in servis
Brnčičeva ulica 41 g
1231 Ljubljana - Črnuče
Telefon: 01 292 63 33
E-pošta: info@miele.si
www.miele.si

Republika Srbija:

MIELE d.o.o.
Bulevar Zorana Đinđića 64A
11070 Novi Beograd
Telefon: +381 11 6556 086
Telefax: +381 11 6556 085
servis: 063/271.051 / 063/271.058
e-mail: info@miele.rs
servis@miele.rs
www.miele.rs

Njemačka/Nemčija/Nemačka:

Miele & Cie. KG, Carl-Miele-Straße 29, 33332 Gütersloh